

MUNICÍPIO DE BARRA DO JACARE
BARRA DO JACARÉ-PR

ATA DE SESSÃO - DISPUTA - Parte 1 de 1

PREGÃO ELETRÔNICO Nº 16/2023
Processo Administrativo Nº 34/2023
Tipo: AQUISIÇÃO
PREGOEIRO: TIAGO DOS SANTOS RODRIGUES
Data de Publicação: 21/03/2023 09:54:49

MOVIMENTOS DO PROCESSO

22/03/2023 08:12:08	PROCESSO EM RETIFICAÇÃO SISTEMA	
Motivo: Inconsistências nas informações do processo		
24/03/2023 15:43:16	ESCLARECIMENTO REQUERIDO	CKS COMERCIO DE VEICULOS LTDA (30.330.883/0001-69)
Boa tarde! Qual a capacidade volumétrica exigida do lote 3 ? pois constam duas 12m³ e 10m³ no termo de referência. Desde já agradeço o retorno.		
24/03/2023 16:13:29	MENSAGEM	PREGOEIRO
Boa tarde! Devido aos apontamentos referente as descrições dos veículos em edital, entendemos que prospera e cabe retificação do edital. Sendo assim o edital consta em retificação. Após retificação o mesmo será republicado o aviso e edital com nova data de abertura, respeitando o período de publicação do edital, conforme a Lei n.º 10.520, Art. 4º, V. Visando a publicidade e legalidade do processo possibilitando a ampla concorrência, sem causar prejuízos algum aos licitantes.		
24/03/2023 16:14:21	MENSAGEM	PREGOEIRO
O licitante pode entrar em contato por e-mail, via telefone ou acompanhar as publicações na Plataforma BLL ou no Portal Transparência do Município, conforme segue abaixo:		
<ul style="list-style-type: none">• E-mail: pmbj@uol.com.br;• Telefone: 43 3537-1212;• Portal Transparência: http://www.barradojacare.pr.gov.br/; http://www.barradojacare.pr.gov.br/transparencia/adm/licitacoes ;• Plataforma BLL, com login e senha do licitante.		
27/03/2023 16:56:48	ESCLARECIMENTO REQUERIDO	FAC VEICULOS LTDA (48.128.031/0001-59)
Boa tarde favor alterar tanque de combustivel do lote 3 de 80 para minimo 70 para ampliar a concorrencia		
27/03/2023 17:08:18	RESPOSTA DE ESCLARECIMENTO	PREGOEIRO
Boa tarde! Este apontamento já esta em retificação. Obrigado!		
27/03/2023 17:09:05	RESPOSTA DE ESCLARECIMENTO	PREGOEIRO
Boa tarde! Este apontamento já esta em retificação. Obrigado!		
12/04/2023 11:02:52	CADASTRO DE PROPOSTA	CIA DE VEICULOS SLAVIERO
12/04/2023 11:34:35	ALTERAÇÃO DE PROPOSTA	CIA DE VEICULOS SLAVIERO
12/04/2023 13:57:31	CADASTRO DE PROPOSTA	COLETTO 3R COMERCIO E SERVIÇOS AUTOMOTIVOS LTDA
18/04/2023 15:33:22	CADASTRO DE PROPOSTA	J.C.B. MÁQUINAS E EQUIPAMENTOS LTDA
19/04/2023 16:00:14	CADASTRO DE PROPOSTA	STA SOLUÇÕES COMERCIAIS PARA VEICULOS AUTOMOTORES LTDA
19/04/2023 16:25:12	ALTERAÇÃO DE PROPOSTA	STA SOLUÇÕES COMERCIAIS PARA VEICULOS AUTOMOTORES LTDA
20/04/2023 15:40:49	CADASTRO DE PROPOSTA	FAC VEICULOS LTDA
22/04/2023 10:56:13	CADASTRO DE PROPOSTA	OURICAR OURINHOS VEICULOS E PEÇAS LTDA
22/04/2023 17:55:57	ALTERAÇÃO DE PROPOSTA	COLETTO 3R COMERCIO E SERVIÇOS AUTOMOTIVOS LTDA
24/04/2023 11:25:16	CADASTRO DE PROPOSTA	NOBELA COMERCIO E SERVICOS LTDA
24/04/2023 11:26:18	ALTERAÇÃO DE PROPOSTA	NOBELA COMERCIO E SERVICOS LTDA
24/04/2023 14:01:11	CADASTRO DE PROPOSTA	SMART VEICULOS LTDA
24/04/2023 14:10:57	CADASTRO DE PROPOSTA	FRP MAQUINAS E EMPREENDIMIENTOS LTDA
24/04/2023 14:44:00	CADASTRO DE PROPOSTA	CKS COMERCIO DE VEICULOS LTDA
24/04/2023 17:22:25	CADASTRO DE PROPOSTA	PROESTE COMERCIO DE VEICULOS E PECAS BAURU LTDA
24/04/2023 17:39:52	ALTERAÇÃO DE PROPOSTA	OURICAR OURINHOS VEICULOS E PEÇAS LTDA
24/04/2023 20:15:34	CADASTRO DE PROPOSTA	R & R LOCADORA DE VEICULOS E COMERCIO DE PEÇAS LTDA
25/04/2023 02:23:05	CADASTRO DE PROPOSTA	SERVOPA SA COMERCIO E INDUSTRIA
25/04/2023 04:17:01	CADASTRO DE PROPOSTA	NOBRÉ COMÉRCIO DE VEICULOS E PEÇAS LTDA
25/04/2023 08:27:45	ALTERAÇÃO DE PROPOSTA	SERVOPA SA COMERCIO E INDUSTRIA
25/04/2023 08:28:50	ALTERAÇÃO DE PROPOSTA	PROESTE COMERCIO DE VEICULOS E PECAS BAURU LTDA

MUNICÍPIO DE BARRA DO JACARE
BARRA DO JACARÉ-PR

25/04/2023 09:04:43 MENSAGEM PREGOEIRO

Bom dia! Iremos dar início a fase de disputa. Peça que atente-se na hora de formular lance para que não haja erros.

25/04/2023 09:07:49 MENSAGEM PREGOEIRO

Lotes na fase de disputa.

LOTE 1 - HABILITAÇÃO
Lote 001

VALORES UNITÁRIOS FINAIS

Item: 1	Unidade: UN	Marca: VOLKSWAGEN	Modelo: NOVO POLO 1.0
Descrição: VEÍCULO AUTOMOTIVO (AUTOMÓVEL) de procedência nacional, 0 km ano e modelo 2022/2023 ou 2023/2023. Veículo na cor branca/para-choques na cor do veículo /04 portas/ com motorização mínima de 1.0, bi combustível FLEX, capacidade tanque de combustível mínimo 44 litros, potência mínima de 78cv, cambio de transmissão manual com 05 marchas à frente e uma a ré, direção hidráulica ou elétrica, ar condicionado com filtro de poeira e pólen, freio abs - freios com sistema antitravamento, rodas de aço aro 14 com pneus 185/65 r14 vidro elétrico, nas portas e trava elétrica nas 04 portas, kit de tapetes de borracha, insulfil, 03 apoios de cabeça no banco traseiro com ajuste de altura, alerta sonoro de faróis acesos, alerta sonoro e visual de não utilização de cinto de segurança do motorista, antena no teto, banco do motorista com ajuste de altura, cintos de segurança dianteiros com pré tensionador, cintos de segurança traseiros retrateis de 3 pontos (inclusive o central), colunas centrais externas com aplique preto fosco, desembaçador do vidro traseiro, encosto do banco traseiro rebatível, faróis com máscara escurecida, lavador e limpador do vidro traseiro, limpador do para brisa com temporizador, painel de instrumentos com conta giros, velocímetro e marcador do nível de combustível, para sol com espelho para motorista e passageiro, sistema de som instalado com 04 auto falantes, suporte para celular com entrada de usb, tomada 12v no console central, chave tipo canivete dobrável, com acionamento das travas elétricas e abertura/fechamento dos vidros elétricos, protetor de cárter e demais itens exigidos por lei/ garantia mínima de 01 ano, a contar do recebimento definitivo. Encaminhar veículo devidamente emplacado, transferido no nome do município e adesivado conforme plotagem oficial da Secretaria Municipal de Saúde de Barra do Jacaré/PR.			
Quantidade: 1		Valor Unit.: 77.900,00	Valor Total: 77.900,00

CLASSIFICAÇÃO

Razão Social	Num	Documento	Oferta Inicial	Oferta Final	Dif.(%)	ME
1 SERVOPA SA COMERCIO E INDUSTRIA	048	76.564.624/0013-37	86.900,00	77.900,00		Não
2 STA SOLUÇÕES COMERCIAIS PARA	012	37.737.796/0001-70	78.000,00	78.000,00	0,13	Não
3 OURICAR OURINHOS VEICULOS E	045	53.386.306/0001-94	86.914,80	86.914,80	11,43	Não

DECLASSIFICADOS

Razão Social	Num	Documento	Oferta Inicial	Oferta Final	Dif.(%)	ME
--------------	-----	-----------	----------------	--------------	---------	----

INABILITADOS

Razão Social	Num	Documento	Oferta Inicial	Oferta Final	Dif.(%)	ME
--------------	-----	-----------	----------------	--------------	---------	----

MOVIMENTOS DO LOTE

21/03/2023 09:54:49	PUBLICADO					
12/04/2023 08:00:00	RECEPÇÃO DE PROPOSTAS					
25/04/2023 08:30:00	ANÁLISE DE PROPOSTAS					
25/04/2023 09:07:27	DISPUTA					
25/04/2023 09:07:27	LANCE	STA SOLUÇÕES COMERCIAIS PARA VEICULOS AUTOMOTORES LTDA				78.000,00
25/04/2023 09:07:27	LANCE	OURICAR OURINHOS VEICULOS E PEÇAS LTDA (PARTICIPANTE 045)				86.914,80
25/04/2023 09:07:27	LANCE	SERVOPA SA COMERCIO E INDUSTRIA (PARTICIPANTE 048)				86.900,00
25/04/2023 09:11:47	LANCE	SERVOPA SA COMERCIO E INDUSTRIA (PARTICIPANTE 048)				77.900,00
25/04/2023 09:17:27	NOTIFICAÇÃO	SISTEMA				
O detentor da melhor oferta da etapa de lances é SERVOPA SA COMERCIO E INDUSTRIA						
25/04/2023 09:17:27	HABILITAÇÃO					

**MUNICÍPIO DE BARRA DO JACARE
BARRA DO JACARÉ-PR**

**LOTE 2 - HABILITAÇÃO
Lote 002**

VALORES UNITÁRIOS FINAIS

Item: 1	Unidade: UN	Marca: VOLKSWAGEN	Modelo: NOVO POLO TSI
<p>Descrição: VEÍCULO AUTOMOTIVO (AUTOMÓVEL) de procedência nacional, 0 km, ano e modelo 2022/2023 ou 2023/2023, veículo na cor branca, para choques na cor do veículo, 04 portas, motor de no mínimo 1.0 FLEX TURBO de potência mínima de 116cv e com câmbio manual de 05 marchas a frente e uma a ré, combustível flex, direção hidráulica ou elétrica, ar 2 02 condicionado com filtro de poeira e pólen, freios abs, freios com sistema antitravamento, rodas de aço aro 14, vidro elétrico nas portas e trava elétrica nas 04 portas, kit de tapetes de borracha, insulfilm, 3 apoios de cabeça no banco traseiro com ajuste de altura, alerta sonoro de faróis acesos, alerta sonoro e visual de não utilização do cinto de segurança do motorista, antena no teto, banco do motorista com ajuste de altura, cintos de segurança traseiros retrateis de 3 pontos (inclusive central), colunas centrais externas com aplique em preto fosco, desembaçador de vidro traseiro, encosto do banco traseiro rebatível, faróis com máscara escurecida, lavador e limpador do vidro traseiro, limpador do para-brisa com temporizador, painel de instrumentos com conta-giros, velocímetro e marcador no nível de combustível, para-sol com espelho para motorista e passageiro, sistema de som instalado com 4 auto falantes, suporte para celular com entrada usb, tomada 12v no console central, chave tipo canivete dobrável com acionamento das travas elétricas e abertura/fechamento dos vidros elétricos, protetor cárter e demais itens exigidos por lei, garantia mínima de 01 ano, a contar do recebimento definitivo. Encaminhar veículo devidamente emplacado, transferido no nome do município e adesivado conforme plotagem oficial da Secretaria da Saúde -SESA.</p>			
Quantidade: 1		Valor Unit.: 103.000,00	Valor Total: 103.000,00

CLASSIFICAÇÃO

Razão Social	Num	Documento	Oferta Inicial	Oferta Final	Dif.(%)	ME
1 SERVOPA SA COMERCIO E INDUSTRIA	081	76.564.624/0013-37	105.200,00	103.000,00		Não
2 OURICAR OURINHOS VEICULOS E	119	53.386.306/0001-94	105.272,60	104.000,00	0,97	Não

DESCCLASSIFICADOS

Razão Social	Num	Documento	Oferta Inicial	Oferta Final	Dif.(%)	ME
--------------	-----	-----------	----------------	--------------	---------	----

INABILITADOS

Razão Social	Num	Documento	Oferta Inicial	Oferta Final	Dif.(%)	ME
--------------	-----	-----------	----------------	--------------	---------	----

MOVIMENTOS DO LOTE

21/03/2023 09:54:49	PUBLICADO					
12/04/2023 08:00:00	RECEPÇÃO DE PROPOSTAS					
25/04/2023 08:30:00	ANÁLISE DE PROPOSTAS					
25/04/2023 09:07:27	DISPUTA					
25/04/2023 09:07:27	LANCE	SERVOPA SA COMERCIO E INDUSTRIA (PARTICIPANTE 081)				105.200,00
25/04/2023 09:07:27	LANCE	OURICAR OURINHOS VEICULOS E PEÇAS LTDA (PARTICIPANTE 119)				105.272,60
25/04/2023 09:11:19	LANCE	OURICAR OURINHOS VEICULOS E PEÇAS LTDA (PARTICIPANTE 119)				105.000,00
25/04/2023 09:12:53	LANCE	SERVOPA SA COMERCIO E INDUSTRIA (PARTICIPANTE 081)				104.500,00
25/04/2023 09:14:25	LANCE	OURICAR OURINHOS VEICULOS E PEÇAS LTDA (PARTICIPANTE 119)				104.000,00
25/04/2023 09:15:22	LANCE	SERVOPA SA COMERCIO E INDUSTRIA (PARTICIPANTE 081)				103.000,00
25/04/2023 09:17:27	NOTIFICAÇÃO	SISTEMA				
O detentor da melhor oferta da etapa de lances é SERVOPA SA COMERCIO E INDUSTRIA						
25/04/2023 09:17:27	HABILITAÇÃO					

**LOTE 3 - HABILITAÇÃO
Lote 003**

VALORES UNITÁRIOS FINAIS

**MUNICÍPIO DE BARRA DO JACARE
BARRA DO JACARÉ-PR**

Item: 1 Unidade: UN

Marca: FORD

Modelo: TRANSIT L2H3

Descrição: VEÍCULO MÓVEL- AMBULÂNCIA TIPO B FURGÃO, zero quilômetro, com as seguintes características: Cor branca. Capacidade da cabine para 03 passageiros, 02 poltronas auxiliares para acompanhantes, Potência mínima do motor de 127- 140 CV. Combustível a DIESEL. Direção hidráulica ou elétrica. Transmissão manual de 05 velocidades à frente e 01 a ré. Ar condicionado no compartimento do motorista e do paciente. Rodas aro 15, inclusive o estepe, Freios dianteiros a disco ventilado e os traseiros a tambor auto ajustável. Reservatório de combustível com capacidade mínima de 70 litros, com tampão do tanque com chave. Compartimento de carga com Capacidade de no mínimo 10 m³, Tapetes de borracha. Chapa de proteção do motor (peito de aço). Itens necessários para a ambulância: a) Revestimento do piso em PVC liso antiderrapante lavável; b) Revestimento das laterais e teto; c) Janelas corrediças entre o compartimento do paciente e cabine do motorista d) Janela lateral corrediça; e) Maca articulada retrátil em alumínio com rodas com colchonete forrado em couro cinza claro com cintos de segurança; f) Banco tubular para 2 pessoas com assento estofado em couro cinza claro e cintos de segurança na esquerda do veículo; g) Luminárias fluorescentes no teto 12VCC, 15W; h) Tomada de 12 W para funcionamento de equipamentos médicos; i) Suporte de soro e sangue sobre a cabaceira da maca; j) 01 suporte fixação para cilindro com cilindro de oxigênio e rede de oxigênio com alimentação do respirador fluxometro e umidificador de oxigênio e aspirador tipo Venturi e manômetro; k) 01 ventilador interno no compartimento da capota; l) Sinalizador com Sirene. m) Armário aéreo com portas em acrílico; n) Banco tipo Baú para acompanhantes. Suporte básico ou avançado de vida com capacidade volumétrica não inferior a 10 (dez) metros cúbicos no total. Garantia mínima: 01 (um) ano ou 50.000 km. Encaminhar veículo devidamente emplacado, transferido no nome do município e adesivado conforme Plotagem oficial da Secretaria da Saúde -SESA.

Quantidade: 2

Valor Unit.: 269.900,00

Valor Total: 539.800,00

CLASSIFICAÇÃO

Razão Social	Num	Documento	Oferta Inicial	Oferta Final	Dif.(%)	ME
1 FAC VEICULOS LTDA	086	48.128.031/0001-59	317.900,00	269.900,00		Sim
2 FRP MAQUINAS E EMPREENDIMENTOS	078	37.532.344/0001-51	317.954,00	270.000,00	0,04	Não
3 PROESTE COMERCIO DE VEICULOS E	075	24.053.587/0001-65	317.954,00	275.000,00	1,85	Não
4 CKS COMERCIO DE VEICULOS LTDA	088	30.330.883/0001-69	317.954,00	278.000,00	1,09	Não
5 J.C.B. MÁQUINAS E EQUIPAMENTOS	105	16.850.663/0001-35	317.954,00	285.000,00	2,52	Não
6 CIA DE VEICULOS SLAVIERO	058	43.963.132/0001-21	317.954,00	299.000,00	4,91	Não
7 SMART VEICULOS LTDA	031	37.508.677/0001-45	317.500,00	304.000,00	1,67	Sim
8 NOBELA COMERCIO E SERVICOS LTDA	019	12.648.292/0001-52	450.000,00	450.000,00	48,03	Sim

DESCLASSIFICADOS

Razão Social	Num	Documento	Oferta Inicial	Oferta Final	Dif.(%)	ME
--------------	-----	-----------	----------------	--------------	---------	----

INABILITADOS

Razão Social	Num	Documento	Oferta Inicial	Oferta Final	Dif.(%)	ME
--------------	-----	-----------	----------------	--------------	---------	----

MOVIMENTOS DO LOTE

21/03/2023 09:54:49	PUBLICADO				
12/04/2023 08:00:00	RECEPÇÃO DE PROPOSTAS				
25/04/2023 08:30:00	ANÁLISE DE PROPOSTAS				
25/04/2023 09:07:27	DISPUTA				
25/04/2023 09:07:27	LANCE	PROESTE COMERCIO DE VEICULOS E PECAS BAURU LTDA			317.954,00
25/04/2023 09:07:27	LANCE	FRP MAQUINAS E EMPREENDIMENTOS LTDA (PARTICIPANTE 078)			317.954,00
25/04/2023 09:07:27	LANCE	CKS COMERCIO DE VEICULOS LTDA (PARTICIPANTE 088)			317.954,00
25/04/2023 09:07:27	LANCE	CIA DE VEICULOS SLAVIERO (PARTICIPANTE 058)			317.954,00
25/04/2023 09:07:27	LANCE	J.C.B. MÁQUINAS E EQUIPAMENTOS LTDA (PARTICIPANTE 105)			317.954,00
25/04/2023 09:07:27	LANCE	FAC VEICULOS LTDA (PARTICIPANTE 086)			317.900,00
25/04/2023 09:07:27	LANCE	NOBELA COMERCIO E SERVICOS LTDA (PARTICIPANTE 019)			450.000,00
25/04/2023 09:07:27	LANCE	SMART VEICULOS LTDA (PARTICIPANTE 031)			317.500,00
25/04/2023 09:08:52	LANCE	J.C.B. MÁQUINAS E EQUIPAMENTOS LTDA (PARTICIPANTE 105)			315.000,00
25/04/2023 09:09:04	LANCE	CIA DE VEICULOS SLAVIERO (PARTICIPANTE 058)			314.000,00

186

**MUNICIPIO DE BARRA DO JACARE
BARRA DO JACARÉ-PR**

25/04/2023 09:09:14	LANCE	CKS COMERCIO DE VEICULOS LTDA (PARTICIPANTE 088)	310.000,00
25/04/2023 09:09:19	LANCE	FAC VEICULOS LTDA (PARTICIPANTE 086)	313.000,00
25/04/2023 09:09:30	LANCE	CIA DE VEICULOS SLAVIERO (PARTICIPANTE 058)	309.800,00
25/04/2023 09:09:39	LANCE	FAC VEICULOS LTDA (PARTICIPANTE 086)	309.000,00
25/04/2023 09:09:54	LANCE	CIA DE VEICULOS SLAVIERO (PARTICIPANTE 058)	305.000,00
25/04/2023 09:09:54	LANCE	CKS COMERCIO DE VEICULOS LTDA (PARTICIPANTE 088)	300.000,00
25/04/2023 09:10:02	LANCE	J.C.B. MÁQUINAS E EQUIPAMENTOS LTDA (PARTICIPANTE 105)	298.000,00
25/04/2023 09:10:12	LANCE	CIA DE VEICULOS SLAVIERO (PARTICIPANTE 058)	299.000,00
25/04/2023 09:10:19	LANCE	FAC VEICULOS LTDA (PARTICIPANTE 086)	299.500,00
25/04/2023 09:10:25	LANCE	CKS COMERCIO DE VEICULOS LTDA (PARTICIPANTE 088)	290.000,00
25/04/2023 09:10:41	LANCE	PROESTE COMERCIO DE VEICULOS E PECAS BAURU LTDA	295.000,00
25/04/2023 09:10:51	LANCE	J.C.B. MÁQUINAS E EQUIPAMENTOS LTDA (PARTICIPANTE 105)	285.000,00
25/04/2023 09:10:56	LANCE	FAC VEICULOS LTDA (PARTICIPANTE 086)	294.500,00
25/04/2023 09:11:15	LANCE	FRP MAQUINAS E EMPREENDIMENTOS LTDA (PARTICIPANTE 078)	281.000,00
25/04/2023 09:11:17	LANCE	CKS COMERCIO DE VEICULOS LTDA (PARTICIPANTE 088)	280.000,00
25/04/2023 09:11:20	LANCE	FAC VEICULOS LTDA (PARTICIPANTE 086)	289.500,00
25/04/2023 09:11:26	LANCE	PROESTE COMERCIO DE VEICULOS E PECAS BAURU LTDA	279.000,00
25/04/2023 09:11:46	LANCE	FAC VEICULOS LTDA (PARTICIPANTE 086)	279.500,00
25/04/2023 09:11:57	LANCE	PROESTE COMERCIO DE VEICULOS E PECAS BAURU LTDA	275.000,00
25/04/2023 09:12:00	LANCE	FRP MAQUINAS E EMPREENDIMENTOS LTDA (PARTICIPANTE 078)	278.500,00
25/04/2023 09:12:13	LANCE	FRP MAQUINAS E EMPREENDIMENTOS LTDA (PARTICIPANTE 078)	274.000,00
25/04/2023 09:12:24	LANCE	CKS COMERCIO DE VEICULOS LTDA (PARTICIPANTE 088)	278.000,00
25/04/2023 09:12:44	LANCE	FAC VEICULOS LTDA (PARTICIPANTE 086)	274.900,00
25/04/2023 09:13:01	LANCE	SMART VEICULOS LTDA (PARTICIPANTE 031)	304.000,00
25/04/2023 09:13:51	LANCE	FRP MAQUINAS E EMPREENDIMENTOS LTDA (PARTICIPANTE 078)	270.000,00
25/04/2023 09:15:49	LANCE	FAC VEICULOS LTDA (PARTICIPANTE 086)	271.900,00
25/04/2023 09:15:49	PRORROGAÇÃO AUTOMÁTICA		
25/04/2023 09:17:49	NOTIFICAÇÃO SISTEMA		
	PARTICIPANTE 086 possui direito de desempate conforme Lei Complementar nº 123/2006.		
25/04/2023 09:17:49	DESEMPATE		
25/04/2023 09:18:06	LANCE	FAC VEICULOS LTDA (PARTICIPANTE 086)	269.900,00
25/04/2023 09:22:49	NOTIFICAÇÃO SISTEMA		
	O detentor da melhor oferta da etapa de lances é FAC VEICULOS LTDA		
25/04/2023 09:22:49	HABILITAÇÃO		

**LOTE 4 - HABILITAÇÃO
Lote 004**

VALORES UNITÁRIOS FINAIS

**MUNICÍPIO DE BARRA DO JACARE
BARRA DO JACARÉ-PR**

Modelo: SAVEIRO ROBUST 1.6
CABINE DUPLA

Item: 1 Unidade: UN

Marca: VW

Descrição: VEÍCULO PICK-UP 2022/2023 ZERO KM FLEX. CABINE DUPLA, POTÊNCIA MÍNIMA DO MOTOR DE 100CV (OU SUPERIOR), AIR BAGS DE SERIE, ALERTA DE USO DE CINTO DE SEGURANÇA COM REGULAGEM DE ALTURA NA COLUNA, APOIOS DE CABEÇA COM REGULAGEM, SISTEMA ANTI-FURTO COM ACIONAMENTO NA CHAVE, VIDROS ELÉTRICOS E TRAVAS ELÉTRICAS, DIREÇÃO ELÉTRICA OU HIDRÁULICA. COMPLETA. COM RODAS DE FERRO DE NO MÍNIMO ARO 15" POLEGADAS E DEMAIS ITÊNS EXIGIDOS POR LEI. MÍNIMO 1 ANO DE GARANTIA ENCAMINHAR VEÍCULO DEVIDAMENTE EMPLACADO, TRANSFERIDO NO NOME DO MUNICÍPIO E ADESIVADO CONFORME PLOTAGEM OFICIAL DA SECRETARIA COMPETENTE.

Valor Total: 106.700,00

Quantidade: 1 Valor Unit.: 106.700,00

CLASSIFICAÇÃO

Razão Social	Num	Documento	Oferta Inicial	Oferta Final	Dif.(%)	ME
1 COLETTO 3R COMERCIO E SERVIÇOS	027	30.614.830/0001-70	119.500,00	106.700,00		Não
2 NOBRE COMÉRCIO DE VEÍCULOS E	090	34.301.255/0001-06	119.582,00	106.900,00	0,19	Não
3 SERVOPA SA COMERCIO E INDUSTRIA	037	76.564.624/0013-37	119.500,00	107.400,00	0,47	Não
4 R & R LOCADORA DE VEICULOS E	099	45.604.707/0001-45	119.580,00	115.400,00	7,45	Sim
5 FRP MAQUINAS E EMPREENDIMENTOS	129	37.532.344/0001-51	119.582,00	119.100,00	3,21	Não
6 OURICAR OURINHOS VEICULOS E	033	53.386.306/0001-94	119.582,00	119.582,00	0,40	Não

DESCLASSIFICADOS

Razão Social	Num	Documento	Oferta Inicial	Oferta Final	Dif.(%)	ME
--------------	-----	-----------	----------------	--------------	---------	----

INABILITADOS

Razão Social	Num	Documento	Oferta Inicial	Oferta Final	Dif.(%)	ME
--------------	-----	-----------	----------------	--------------	---------	----

MOVIMENTOS DO LOTE

21/03/2023 09:54:49	PUBLICADO					
12/04/2023 08:00:00	RECEPÇÃO DE PROPOSTAS					
25/04/2023 08:30:00	ANÁLISE DE PROPOSTAS					
25/04/2023 09:07:28	DISPUTA					
25/04/2023 09:07:28	LANCE	R & R LOCADORA DE VEICULOS E COMERCIO DE PEÇAS LTDA				119.580,00
25/04/2023 09:07:28	LANCE	NOBRE COMÉRCIO DE VEÍCULOS E PEÇAS LTDA (PARTICIPANTE 090)				119.582,00
25/04/2023 09:07:28	LANCE	COLETTO 3R COMERCIO E SERVIÇOS AUTOMOTIVOS LTDA				119.500,00
25/04/2023 09:07:28	LANCE	SERVOPA SA COMERCIO E INDUSTRIA (PARTICIPANTE 037)				119.500,00
25/04/2023 09:07:28	LANCE	OURICAR OURINHOS VEICULOS E PEÇAS LTDA (PARTICIPANTE 033)				119.582,00
25/04/2023 09:07:28	LANCE	FRP MAQUINAS E EMPREENDIMENTOS LTDA (PARTICIPANTE 129)				119.582,00
25/04/2023 09:09:17	LANCE	COLETTO 3R COMERCIO E SERVIÇOS AUTOMOTIVOS LTDA				113.400,00
25/04/2023 09:09:45	LANCE	R & R LOCADORA DE VEICULOS E COMERCIO DE PEÇAS LTDA				119.000,00
25/04/2023 09:10:46	LANCE	COLETTO 3R COMERCIO E SERVIÇOS AUTOMOTIVOS LTDA				112.900,00
25/04/2023 09:11:35	LANCE	R & R LOCADORA DE VEICULOS E COMERCIO DE PEÇAS LTDA				118.400,00
25/04/2023 09:11:39	LANCE	FRP MAQUINAS E EMPREENDIMENTOS LTDA (PARTICIPANTE 129)				119.100,00
25/04/2023 09:11:54	LANCE	NOBRE COMÉRCIO DE VEÍCULOS E PEÇAS LTDA (PARTICIPANTE 090)				112.000,00
25/04/2023 09:12:31	LANCE	R & R LOCADORA DE VEICULOS E COMERCIO DE PEÇAS LTDA				117.500,00
25/04/2023 09:12:32	LANCE	SERVOPA SA COMERCIO E INDUSTRIA (PARTICIPANTE 037)				111.900,00
25/04/2023 09:13:01	LANCE	COLETTO 3R COMERCIO E SERVIÇOS AUTOMOTIVOS LTDA				111.500,00
25/04/2023 09:13:53	LANCE	R & R LOCADORA DE VEICULOS E COMERCIO DE PEÇAS LTDA				116.900,00
25/04/2023 09:14:43	LANCE	COLETTO 3R COMERCIO E SERVIÇOS AUTOMOTIVOS LTDA				110.900,00
25/04/2023 09:15:33	LANCE	SERVOPA SA COMERCIO E INDUSTRIA (PARTICIPANTE 037)				110.800,00

MUNICIPIO DE BARRA DO JACARE
BARRA DO JACARÉ-PR

25/04/2023 09:15:33	PRORROGAÇÃO AUTOMÁTICA		
25/04/2023 09:15:47	LANCE	NOBRE COMÉRCIO DE VEÍCULOS E PEÇAS LTDA (PARTICIPANTE 090)	110.000,00
25/04/2023 09:16:22	LANCE	R & R LOCADORA DE VEICULOS E COMERCIO DE PEÇAS LTDA	115.400,00
25/04/2023 09:16:23	LANCE	COLETTTO 3R COMERCIO E SERVIÇOS AUTOMOTIVOS LTDA	109.500,00
25/04/2023 09:16:30	LANCE	SERVOPA SA COMERCIO E INDUSTRIA (PARTICIPANTE 037)	110.500,00
25/04/2023 09:16:41	LANCE	SERVOPA SA COMERCIO E INDUSTRIA (PARTICIPANTE 037)	109.400,00
25/04/2023 09:17:03	LANCE	NOBRE COMÉRCIO DE VEÍCULOS E PEÇAS LTDA (PARTICIPANTE 090)	109.000,00
25/04/2023 09:17:07	LANCE	COLETTTO 3R COMERCIO E SERVIÇOS AUTOMOTIVOS LTDA	109.200,00
25/04/2023 09:17:31	LANCE	COLETTTO 3R COMERCIO E SERVIÇOS AUTOMOTIVOS LTDA	108.900,00
25/04/2023 09:18:00	LANCE	NOBRE COMÉRCIO DE VEÍCULOS E PEÇAS LTDA (PARTICIPANTE 090)	108.800,00
25/04/2023 09:18:16	LANCE	SERVOPA SA COMERCIO E INDUSTRIA (PARTICIPANTE 037)	108.700,00
25/04/2023 09:18:55	LANCE	NOBRE COMÉRCIO DE VEÍCULOS E PEÇAS LTDA (PARTICIPANTE 090)	108.000,00
25/04/2023 09:19:06	LANCE	COLETTTO 3R COMERCIO E SERVIÇOS AUTOMOTIVOS LTDA	108.500,00
25/04/2023 09:19:23	LANCE	SERVOPA SA COMERCIO E INDUSTRIA (PARTICIPANTE 037)	107.900,00
25/04/2023 09:19:25	LANCE	COLETTTO 3R COMERCIO E SERVIÇOS AUTOMOTIVOS LTDA	107.500,00
25/04/2023 09:19:38	LANCE	SERVOPA SA COMERCIO E INDUSTRIA (PARTICIPANTE 037)	107.400,00
25/04/2023 09:20:01	LANCE	NOBRE COMÉRCIO DE VEÍCULOS E PEÇAS LTDA (PARTICIPANTE 090)	106.900,00
25/04/2023 09:20:34	LANCE	COLETTTO 3R COMERCIO E SERVIÇOS AUTOMOTIVOS LTDA	106.700,00
25/04/2023 09:22:34	NOTIFICAÇÃO	SISTEMA	
O detentor da melhor oferta da etapa de lances é COLETTTO 3R COMERCIO E SERVIÇOS AUTOMOTIVOS LTDA			
25/04/2023 09:22:34	HABILITAÇÃO		



PREGOEIRO: TIAGO DOS SANTOS RODRIGUES

MEMBRO DE APOIO DONIZETE GUSMÃO



MEMBRO DE APOIO ANDREIA APARECIDA DA SILVA

MUNICÍPIO DE BARRA DO JACARE
BARRA DO JACARÉ-PR

VENCEDORES DO PROCESSO - DISPUTA

PREGÃO ELETRÔNICO Nº 16/2023
Processo Administrativo Nº 34/2023
Tipo: AQUISIÇÃO
PREGOEIRO: TIAGO DOS SANTOS RODRIGUES
Data de Publicação: 21/03/2023 09:54:49

				TOTAL DO PROCESSO:	827.400,00
SERVOPA SA COMERCIO E INDUSTRIA				76.564.624/0013-37	180.900,00
LOTE 1	Quant.: 1	Num: 048	Lance: 77.900,00	Total: 77.900,00	
Item: 1	Unidade: UN	Marca: VOLKSWAGEN	Modelo: NOVO POLO 1.0		
Descrição: VEÍCULO AUTOMOTIVO (AUTOMÓVEL) de procedência nacional, 0 km ano e modelo 2022/2023 ou 2023/2023. Veículo na cor branca/para-choques na cor do veículo /04 portas/ com motorização mínima de 1.0, bi combustível FLEX, capacidade tanque de combustível mínimo 44 litros, potência mínima de 78cv, cambio de transmissão manual com 05 marchas à frente e uma a ré, direção hidráulica ou elétrica, ar condicionado com filtro de poeira e pólen, freio abs - freios com sistema antitravamento, rodas de aço aro 14 com pneus 185/65 r14 vidro elétrico, nas portas e trava elétrica nas 04 portas, kit de tapetes de borracha, insulfilm, 03 apoios de cabeça no banco traseiro com ajuste de altura, alerta sonoro de faróis acesos, alerta sonoro e visual de não utilização de cinto de segurança do motorista, antena no teto, banco do motorista com ajuste de altura, cintos de segurança dianteiros com pré tensionador, cintos de segurança traseiros retrateis de 3 pontos (inclusive o central), colunas centrais externas com aplique preto fosco, desembaçador do vidro traseiro, encosto do banco traseiro rebatível, faróis com máscara escurecida, lavador e limpador do vidro traseiro, limpador do para brisa com temporizador, painel de instrumentos com conta giros, velocímetro e marcador do nível de combustível, para sol com espelho para motorista e passageiro, sistema de som instalado com 04 auto falantes, suporte para celular com entrada de usb, tomada 12v no console central, chave tipo canivete dobrável, com acionamento das travas elétricas e abertura/fechamento dos vidros elétricos, protetor de cárter e demais itens exigidos por lei/ garantia mínima de 01 ano, a contar do recebimento definitivo. Encaminhar veículo devidamente emplacado, transferido no nome do município e adesivado conforme plotagem oficial da Secretaria Municipal de Saúde de Barra do Jacaré/PR.					
Quantidade: 1		Val. Ref.: 86.914,80	Valor Unit.: 77.900,00	Total Item: 77.900,00	
LOTE 2	Quant.: 1	Num: 081	Lance: 103.000,00	Total: 103.000,00	
Item: 1	Unidade: UN	Marca: VOLKSAWGEN	Modelo: NOVO POLO TSI		
Descrição: VEÍCULO AUTOMOTIVO (AUTOMÓVEL) de procedência nacional, 0 km, ano e modelo 2022/2023 ou 2023/2023, veículo na cor branca, para choques na cor do veículo, 04 portas, motor de no mínimo 1.0 FLEX TURBO de potência mínima de 116cv e com câmbio manual de 05 marchas a frente e uma a ré, combustível flex, direção hidráulica ou elétrica, ar 2 02 condicionado com filtro de poeira e pólen, freios abs, freios com sistema antitravamento, rodas de aço aro 14, vidro elétrico nas portas e trava elétrica nas 04 portas, kit de tapetes de borracha, insulfilm, 3 apoios de cabeça no banco traseiro com ajuste de altura, alerta sonoro de faróis acesos, alerta sonoro e visual de não utilização do cinto de segurança do motorista, antena no teto, banco do motorista com ajuste de altura, cintos de segurança traseiros retrateis de 3 pontos (inclusive central), colunas centrais externas com aplique em preto fosco, desembaçador de vidro traseiro, encosto do banco traseiro rebatível, faróis com máscara escurecida, lavador e limpador do vidro traseiro, limpador do para-brisa com temporizador, painel de instrumentos com conta-giros, velocímetro e marcador no nível de combustível, para-sol com espelho para motorista e passageiro, sistema de som instalado com 4 auto falantes, suporte para celular com entrada usb, tomada 12v no console central, chave tipo canivete dobrável com acionamento das travas elétricas e abertura/fechamento dos vidros elétricos, protetor cárter e demais itens exigidos por lei, garantia mínima de 01 ano, a contar do recebimento definitivo. Encaminhar veículo devidamente emplacado, transferido no nome do município e adesivado conforme plotagem oficial da Secretaria da Saúde -SESA.					
Quantidade: 1		Val. Ref.: 105.272,60	Valor Unit.: 103.000,00	Total Item: 103.000,00	
FAC VEICULOS LTDA				48.128.031/0001-59	539.800,00

**MUNICIPIO DE BARRA DO JACARE
BARRA DO JACARÉ-PR**

LOTE 3	Quant.: 1	Num: 086	Lance: 269.900,00	Total: 539.800,00
Item: 1	Unidade: UN	Marca: FORD	Modelo: TRANSIT L2H3	
<p>Descrição: VEÍCULO MÓVEL- AMBULÂNCIA TIPO B FURGÃO, zero quilômetro, com as seguintes características: Cor branca. Capacidade da cabine para 03 passageiros, 02 poltronas auxiliares para acompanhantes, Potência mínima do motor de 127- 140 CV. Combustível a DIESEL. Direção hidráulica ou elétrica. Transmissão manual de 05 velocidades à frente e 01 a ré. Ar condicionado no compartimento do motorista e do paciente. Rodas aro 15, inclusive o estepe, Freios dianteiros a disco ventilado e os traseiros a tambor auto ajustável. Reservatório de combustível com capacidade mínima de 70 litros, com tampão do tanque com chave. Compartimento de carga com Capacidade de no mínimo 10 m³, Tapetes de borracha. Chapa de proteção do motor (peito de aço). Itens necessários para a ambulância: a) Revestimento do piso em PVC liso antiderrapante lavável; b) Revestimento das laterais e teto; c) Janelas corredeiras entre o compartimento do paciente e cabine do. motorista d) Janela lateral corredeira; e) Maca articulada retrátil em alumínio com rodas com colchonete forrado em couro cinza claro com cintos de segurança; f) Banco tubular para 2 pessoas com assento estofado em couro cinza claro e cintos de segurança na esquerda do veículo; g) Luminárias fluorescentes no teto 12VCC, 15W; h) Tomada de 12 W para funcionamento de equipamentos médicos; i) Suporte de soro e sangue sobre a cabaceira da maca; j) 01 suporte fixação para cilindro com cilindro de oxigênio e rede de oxigênio com alimentação do respirador fluxometro e umidificador de oxigênio e aspirador tipo Venturi e manômetro; k) 01 ventilador interno no compartimento da capota; l) Sinalizador com Sirene. m) Armário aéreo com portas em acrílico; n) Banco tipo Baú para acompanhantes. Suporte básico ou avançado de vida com capacidade volumétrica não inferior a 10 (dez) metros cúbicos no total. Garantia mínima: 01 (um) ano ou 50.000 km. Encaminhar veículo devidamente emplacado, transferido no nome do município e adesivado conforme Plotagem oficial da Secretaria da Saúde -SESA.</p>				
Quantidade: 2		Val. Ref.: 317.954,00	Valor Unit.: 269.900,00	Total Item: 539.800,00
COLETO 3R COMERCIO E SERVIÇOS AUTOMOTIVOS LTDA			30.614.830/0001-70	106.700,00
LOTE 4	Quant.: 1	Num: 027	Lance: 106.700,00	Total: 106.700,00
Item: 1	Unidade: UN	Marca: VW	Modelo: SAVEIRO ROBUST 1.6 CABINE DUPLA	
<p>Descrição: VEÍCULO PICK-UP 2022/2023 ZERO KM FLEX. CABINE DUPLA, POTÊNCIA MÍNIMA DO MOTOR DE 100CV (OU SUPERIOR), AIR BAGS DE SERIE, ALERTA DE USO DE CINTO DE SEGURANÇA COM REGULAGEM DE ALTURA NA COLUNA, APOIOS DE CABEÇA COM REGULAGEM, SISTEMA ANTI-FURTO COM ACIONAMENTO NA CHAVE, VIDROS ELETRICOS E TRAVAS ELÉTRICAS, DIREÇÃO ELÉTRICA OU HIDRÁULICA. COMPLETA. COM RODAS DE FERRO DE NO MÍNIMO ARO 15" POLEGADAS E DEMAIS ITÉNS EXIGIDOS POR LEI. MÍNIMO 1 ANO DE GARANTIA ENCAMINHAR VEÍCULO DEVIDAMENTE EMPLACADO, TRANSFERIDO NO NOME DO MUNICÍPIO E ADESIVADO CONFORME PLOTAGEM OFICIAL DA SECRETARIA COMPETENTE.</p>				
Quantidade: 1		Val. Ref.: 119.582,00	Valor Unit.: 106.700,00	Total Item: 106.700,00

MUNICIPIO DE BARRA DO JACARE
BARRA DO JACARÉ-PR



PREGOEIRO: TIAGO DOS SANTOS RODRIGUES

MEMBRO DE APOIO DONIZETE GUSMÃO



MEMBRO DE APOIO ANDREIA APARECIDA DA SILVA



☛ : : : REFERENTE AO PREGÃO ELETRÔNICO N.º 16/2023 : : : ☛

De: tania@grupofaberge.com
 Para: pmbj@uol.com.br
 Cópia:
 Cópia oculta:
 Assunto: : : : REFERENTE AO PREGÃO ELETRÔNICO N.º 16/2023 : : :
 Enviada em: 26/04/2023 | 12:25
 Recebida em: 26/04/2023 | 12:26

image001.png 7.56 KB
 image006.png 101.43 KB

image002.jpg 14.00 KB
 image007.png 440 B

image003.png 224.87 KB
 Proposta In... .pdf 754.61 KB

Bom dia,

À
 PREFEITURA MUNICIPAL DE BARRA DO JACARÉ/PR

PREGÃO ELETRÔNICO N.º 16/2023
 PROCESSO ADMINISTRATIVO N.º 34/2023

Objeto: AQUISIÇÃO DE VEÍCULOS ZERO KM PARA ATENDER A SECRETARIA MUNICIPAL DE SAÚDE E A SECRETARIA MUNICIPAL DE VIAÇÃO, OBRAS E SERVIÇOS PÚBLICOS

Pela impossibilidade de comunicação via chat na plataforma BLL, vimos informar:

A empresa Nobre Comércio de Veículos e Peças LTDA, inscrita no CNPJ 34.301.255/0001-06 e Inscrição estadual nº 125.065.310.113, com sede na Av. Andrômeda, 227 – Jardim Satélite – São José dos Campos/SP, por intermédio de sua representante legal, a Sra. Tânia Mara Crosariol, CPF 172.912.418-63 e RG 18.29.562-X, na condição de participante do Pregão em tela, informa que a empresa COLETTO 3R COMERCIO E SERVIÇOS AUTOMOTIVOS LTDA, provisoriamente vencedora da fase de lances, **ofertou veículo que não atende as especificações exigidas no Anexo I para o veículo do Item 4**, na medida que é exigido que o veículo possua "ALERTA DE USO DE CINTO DE SEGURANÇA".

O veículo Volkswagen Saveiro Robust CD, ofertado pela empresa COLETTO 3R não possui esse equipamento, **conforme ficha técnica apresentada pela própria empresa quando da colocação da proposta inicial (antes da fase de lances) (anexo)**, pois na proposta atualizada, essa empresa fez um "copia e cola" do edital, **deixando de especificar o veículo que realmente condiz com o veículo ofertado.**

Essa afirmativa poderá ser consultada em diligência no site do fabricante Volkswagen no endereço https://www.vw.com.br/pt/configurador.html/_app/saveiro/robust-cd.app?carlineId-app=30345&modelId-app=5UDNU4&modelVersion-app=1&modelYear-app=2023&salesGroupId-app=31570&category-app=private&trimName-app=Robust+CD&exteriorId-app=F14+B4B4&interiorId-app=F56++++UQ&buildabilityStatus-app=buildable&---=%7B%22configuration-step-navigation-service%22%3A%22%2F%3FconfigStep%3D%257B%2522context%2522%253A%252230345-31570-Robust%2BCD%2522%252C%2522selectedStep%2522%253A%2522engine%2522%257D%22%7D



Saveiro

↻ Alterar versão

Saveiro Robust CD 1.6 116 cv (E) / 106 cv (G) Manual de 5 velocidades Total flex 2 portas

📄 Equipamentos de série 📄 Dados técnicos



Escolha a transmissão

Total Flex

Acessando o link

"Equipamentos de série" na página, será possível a verificação da ausência do alerta de uso do cinto de segurança.

193



Diante do exposto, solicitamos que a proposta apresentada pela empresa COLETO 3R, seja desclassificada por contrariar as exigências do edital para o veículo do item 4, principalmente por se tratar de um item de segurança.

Sem mais para o momento, apresentamos votos de elevada estima e distinta consideração, e colocamo-nos à disposição.

Cordialmente,



Tânia M Crosariol

Procuradora para Vendas ao Governo
Grupo Faberge

Tel.: 11 4723 1330
Cel. e WhatsApp: [11 99105-4730](tel:11991054730)
e-mail: tania@grupofaberge.com

GRUPO FABERGE



		traseiro rebatível, faróis com máscara escurecida, lavador e limpador do vidro traseiro, limpador do para-brisa com temporizador, painel de instrumentos com conta-giros, velocímetro e marcador no nível de combustível, para-sol com espelho para motorista e passageiro, sistema de som instalado com 4 auto falantes, suporte para celular com entrada usb, tomada 12v no console central, chave tipo canivete dobrável com acionamento das travas elétricas e abertura/fechamento dos vidros elétricos, protetor cárter e demais itens exigidos por lei, garantia mínima de 01 ano, a contar do recebimento definitivo. Encaminhar veículo devidamente emplacado, transferido no nome do município e adesivado conforme plotagem oficial da Secretaria da Saúde -SESA.				
--	--	---	--	--	--	--

TOTAL						105.272,60
-------	--	--	--	--	--	------------

Lote: 3 - Lote 003

Item	Código do produto/serviço	Nome do produto/serviço	Quantidade	Unidade	Preço máximo	Preço máximo total
1	25018	VEÍCULO MÓVEL- AMBULÂNCIA TIPO B FURGÃO, zero quilômetro, com as seguintes características: Cor branca. Capacidade da cabine para 03 passageiros, 02 poltronas auxiliares para acompanhantes, Potência mínima do motor de 127- 140 CV. Combustível a DIESEL. Direção hidráulica ou elétrica. Transmissão manual de 05 velocidades à frente e 01 a ré. Ar condicionado no compartimento do motorista e do paciente. Rodas aro 15, inclusive o estepe, Freios dianteiros a disco ventilado e os traseiros a tambor auto ajustável. Reservatório de combustível com capacidade mínima de 70 litros, com tampão do tanque com chave. Compartimento de carga com Capacidade de no mínimo 10 m³, Tapetes de borracha. Chapa de proteção do motor (peito de aço). Itens necessários para a ambulância: a) Revestimento do piso em PVC liso antiderrapante lavável; b) Revestimento das laterais e teto; c) Janelas corrediças entre o compartimento do paciente e cabine do motorista d) Janela lateral corrediça; e) Maca articulada retrátil em alumínio com rodas com colchonete forrado em courvim cinza claro com cintos de segurança; f) Banco tubular para 2 pessoas com assento estofado em courvim cinza claro e cintos de segurança na esquerda do veículo; g) Luminárias fluorescentes no teto 12VCC, 15W; h) Tomada de 12 W para funcionamento de equipamentos médicos; i) Suporte de soro e sangue sobre a cabecera da maca; j) 01 suporte fixação para cilindro com cilindro de oxigênio e rede de oxigênio com alimentação do respirador fluxometro e umidificador de oxigênio e aspirador tipo Venturi e manômetro; k) 01 ventilador interno no compartimento da capota; l) Sinalizador com Sirene. m) Armário aéreo com portas em acrílico; n) Banco tipo Baú para acompanhantes. Suporte básico ou avançado de vida com capacidade volumétrica não inferior a 10 (dez) metros cúbicos no total. Garantia mínima: 01 (um) ano ou 50.000 km. Encaminhar veículo devidamente emplacado, transferido no nome do município e adesivado conforme Plotagem oficial da Secretaria da Saúde -SESA.	2,00	UN	317.954,00	635.908,00

TOTAL						635.908,00
-------	--	--	--	--	--	------------

Lote: 4 - Lote 004

Item	Código do produto/serviço	Nome do produto/serviço	Quantidade	Unidade	Preço máximo	Preço máximo total
1	25019	VEÍCULO PICK-UP 2022/2023 ZERO KM FLEX. CABINE DUPLA, POTÊNCIA MÍNIMA DO MOTOR DE 100CV (OU SUPERIOR), AIR BAGS DE SERIE, ALERTA DE USO DE CINTO DE SEGURANÇA COM REGULAGEM DE ALTURA NA COLUNA, APOIOS DE CABEÇA COM REGULAGEM, SISTEMA ANTI-FURTO COM ACIONAMENTO NA CHAVE, VIDROS ELÉTRICOS E TRAVAS ELÉTRICAS, DIREÇÃO ELÉTRICA OU HIDRÁULICA. COMPLETA. COM RODAS DE FERRO DE NO MÍNIMO ARO 15" POLEGADAS E DEMAIS ITÉNS EXIGIDOS POR LEI. MÍNIMO 1 ANO DE GARANTIA ENCAMINHAR VEÍCULO DEVIDAMENTE EMPLACADO, TRANSFERIDO NO NOME DO MUNICÍPIO E ADESIVADO CONFORME PLOTAGEM OFICIAL DA SECRETARIA COMPETENTE.	1,00	UN	119.582,00	119.582,00

TOTAL						119.582,00
-------	--	--	--	--	--	------------



ANEXO 07 - CARTA-PROPOSTA PARA FORNECIMENTO

Ao Município de BARRA DO JACARÉ

Prezados Senhores,

Ref.: PREGÃO ELETRÔNICO Nº 16/2023 – Carta-Proposta de Fornecimento

Razão Social: COLETTTO 3R COM. E SERVICOS AUTOMOTIVOS LTDA

Endereço: AV LUIZ SALDANHA RODRIGUES 2800 Bairro: JD. SANTOS DUMONT

Município: OURINHOS Estado: SÃO PAULO CEP:19.908-095

Inscrição no CNPJ: 30.614.830/0001-70. Inscrição Estadual: 495.214.805.119

Telefone: (14) 3326 7100

Fax: (14)3326 7100

E-mail da empresa:carlos.cachone@coletto3r.com.br

Vem por intermédio de seu representante legal o Sr.Rene Coletto Correa ,brasileiro, divorciado, diretor, nascido 25/08/1972,portador da Carteira de Identidade nº21.286.561 (SSP ESP) e inscrito no CPF nº069.744.488-05, residente e domiciliado na Alameda Perimetral Leste,nº41,Royal Park, na cidade de Ourinhos SP CEP19 907 570rene@coletto3r.com.br fone 14 3326 7100cel. 98135 7247-antonio.carlos@coletto3r.com.br

Conta Corrente para pagamento Bradesco agencia 44 c/c 338270-2-cnpj30.614.830/0001-70

ITEM – 4 01(UM) VEÍCULO, SAVEIRO ROBUST1.6 CD, PICK-UP 2022/2023 ZERO KM FLEX. CABINE DUPLA, POTÊNCIA DO MOTOR DE 116 cv (E) , AIR BAGS DE SERIE, ALERTA DE USO DECINTO DE SEGURANÇA COM REGULAGEM DE ALTURA NA COLUNA, APOIOS DE CABEÇA COM REGULAGEM,SISTEMA ANTI-FURTO COM ACIONAMENTO NA CHAVE, VIDROS ELETRICOS E TRAVAS ELÉTRICAS, DIREÇÃO HIDRÁULICA. COMPLETA. COM RODAS DE FERRO DE ARO 15" POLEGADAS, Pneus: 205/60 R15 E DEMAIS ITÉNS EXIGIDOS POR LEI. MÍNIMO 1 ANO DE GARANTIA ENCAMINHAR VEÍCULO DEVIDAMENTE EMPLACADO, TRANSFERIDO NO NOME DO MUNICÍPIO E ADESIVADO CONFORME PLOTAGEM OFICIAL DA SECRETARIA COMPETENTE

VALOR TOTAL DO ITEM 04 R\$106.700,00(CENTO E SEIS MIL E SETECENTOS REAIS)

CONDIÇÕES GERAIS

A proponente declara conhecer os termos do instrumento convocatório que rege a presente licitação. Deverá ser cotado, preço unitário e total do lote, de acordo com o Anexo 01 do Edital.

A proposta terá validade de 60 (sessenta) dias, a partir da data de abertura do pregão.

O preço proposto acima contempla todas as despesas necessárias ao pleno fornecimento, tais como os encargos (obrigações sociais, impostos, taxas etc.), cotados separados e incidentes sobre o fornecimento.

O prazo de entrega dos objetos licitados será de 60 dias após a emissão da ordem de compra de empenho;

Ourinhos, 20 de abril de 2023

GOLETTTO 3R COMERCIO E SERVICOS AUTOMOTIVOS LTDA

Rene Coletto Correa

Diretor, Rg 21.286.561 - CPF nº069.744.488-05

rene@grupocoletto.com.br

30.614.830/0001-70
Inscr. Est 495.214.805.119
COLETTTO 3 R COMERCIO E
SERVICOS AUTOMOTIVOS LTDA
Av Luiz Saldanha Rodrigues, 2800
Jd Santos Dumont - CEP 19908-095
OURINHOS SP

α



ANEXO 07 - CARTA-PROPOSTA PARA FORNECIMENTO

Ao Município de BARRA DO JACARÉ

Prezados Senhores,

Ref.: PREGÃO ELETRÔNICO Nº 16/2023 – Carta-Proposta de Fornecimento

Razão Social: COLETTO 3R COM. E SERVICOS AUTOMOTIVOS LTDA
Endereço: AV LUIZ SALDANHA RODRIGUES 2800 Bairro: JD. SANTOS DUMONT
Município: OURINHOS Estado: SÃO PAULO CEP:19.908-095
Inscrição no CNPJ: 30.614.830/0001-70. Inscrição Estadual: 495.214.805.119
Telefone: (14) 3326 7100 Fax: (14) 3326 7100
E-mail da empresa: carlos.cachone@coletto3r.com.br

Vem por intermédio de seu representante legal o Sr. Rene Coletto Correa, brasileiro, divorciado, diretor, nascido 25/08/1972, portador da Carteira de Identidade nº 21.286.561 (SSP ESP) e inscrito no CPF nº 069.744.488-05, residente e domiciliado na Alameda Perimetral Leste, nº 41, Royal Park, na cidade de Ourinhos SP CEP 19 907 570 rene@coletto3r.com.br fone 14 3326 7100 cel. 98135 7247-antonio.carlos@coletto3r.com.br

Conta Corrente para pagamento Bradesco agencia 44 c/c 338270-2-cnpj30.614.830/0001-70

ITEM – 4 01(UM) VEÍCULO, SAVEIRO ROBUST 1.6 CD, PICK-UP 2022/2023 ZERO KM FLEX. CABINE DUPLA, POTÊNCIA DO MOTOR DE 116 cv (E), AIR BAGS DE SERIE, ALERTA DE USO DECINTO DE SEGURANÇA COM REGULAGEM DE ALTURA NA COLUNA, APOIOS DE CABEÇA COM REGULAGEM, SISTEMA ANTI-FURTO COM ACIONAMENTO NA CHAVE, VIDROS ELÉTRICOS E TRAVAS ELÉTRICAS, DIREÇÃO HIDRÁULICA. COMPLETA. COM RODAS DE FERRO DE ARO 15" POLEGADAS, Pneus: 205/60 R15 E DEMAIS ITÊNS EXIGIDOS POR LEI. MÍNIMO 1 ANO DE GARANTIA ENCAMINHAR VEÍCULO DEVIDAMENTE EMPLACADO, TRANSFERIDO NO NOME DO MUNICÍPIO E ADESIVADO CONFORME PLOTAGEM OFICIAL DA SECRETARIA COMPETENTE

VALOR TOTAL DO ITEM 04 R\$119.500,00(CENTO E DEZENOVE MIL E QUINHENTOS REAIS)

CONDIÇÕES GERAIS

A proponente declara conhecer os termos do instrumento convocatório que rege a presente licitação. Deverá ser cotado, preço unitário e total do lote, de acordo com o Anexo 01 do Edital.

A proposta terá validade de 60 (sessenta) dias, a partir da data de abertura do pregão.

O preço proposto acima contempla todas as despesas necessárias ao pleno fornecimento, tais como os encargos (obrigações sociais, impostos, taxas etc.), cotados separados e incidentes sobre o fornecimento.

O prazo de entrega dos objetos licitados será de 60 dias após a emissão da ordem de compra de empenho;

Ourinhos, 20 de abril de 2023

COLETTO 3R COMERCIO E SERVICOS AUTOMOTIVOS LTDA

Rene Coletto Correa

Diretor, Rg 21.286.561 CPF nº 069.744.488-05

rene@grupocoletto.com.br

30.614.830/0001-70
Inscr. Est 495.214.805.119
COLETTO 3 R COMERCIO E
SERVICOS AUTOMOTIVOS LTDA
Av Luiz Saldanha Rodrigues, 2800
Jd Santos Dumont - CEP 19908-095
OURINHOS SP

Diagrama de oferta MY'23 Saveiro Robust CD



Transmissão	Model Code	Emissão	Edição
Manual	5UDNU4	18.11.2022	X9G / 1

Principais itens de série

- Motor EA211 com 116cv de potência
- "ABS" - freios com sistema antitravamento
- "Aerowischer" – palhetas do limpador de para-brisa com melhor performance
- "Easy trunk" - sistema de abertura elétrica da tampa traseira pelo logotipo
- "EBD" - freios com distribuição eletrônica de frenagem
- "ESS" - alerta de frenagem de emergência
- "E-Flex" – sistema de partida a frio sem tanque auxiliar de gasolina
- "Park Pilot" - sensor de estacionamento traseiro
- 2 airbags (passageiro e motorista)
- Alça de segurança no teto para passageiro
- Alerta sonoro para lanternas ligadas
- Antena no teto
- Ar-condicionado com filtro de poeira e pólen
- Banco do motorista com ajuste de altura
- Banco traseiro para 3 passageiros com 3 apoios de cabeça
- Chave tipo "canivete" sem controle remoto
- Cintos de segurança dianteiros com pré-tensionador
- Cintos de segurança traseiros de 3 pontos (inclusive o central)
- Console central com porta-copos
- Desembaçador do vidro traseiro
- Direção hidráulica
- Emblema "Robust" na tampa traseira
- Entrada USB no console central
- Estepe sob a caçamba
- Faróis simples com máscara escurecida
- Freio a disco nas quatro rodas
- Grade dianteira em preto fosco
- Grade protetora da janela traseira
- Indicador de troca de marcha
- Lanterna de freio elevada (brake-light) e iluminação da caçamba
- Moldura nas caixas de rodas
- Painel de instrumentos com conta-giros, velocímetro e marcador do nível de combustível
- Para-choques em preto fosco
- Para-sol com espelho para passageiro
- Porta-objetos nas laterais das portas
- Porta-revistas atrás do banco do passageiro
- Preparação para sistema de som com fiação
- Protetor da caçamba
- Rack de teto longitudinal
- Retrovisores externos com controle interno manual
- Rodas de aço aro 15" com pneus 205/60 R15
- Tampa da caçamba com amortecedor e chave
- Temporizador do limpador do para-brisa
- Tomada 12V no console central e na parte traseira - lado direito
- Travamento elétrico das portas
- Vidros elétricos

Acabamento interno

UQ - Tear "Lanai" Preto

Cores

Sólidas:

A1A1 - Preto Ninja Obrigá 6EA

B4B4 - Branco Cristal

D8D8 - Vermelho Flash

Metálicas:

7Z7Z - Prata Sirius

*Potência: 100% Etanol / 100% Gasolina

PR livre	Descrição	Obriga	Proíbe
6EA	PR técnico	Cor A1A1	Demais cores

* Tabela temporária e provisória, sujeita a modificações diárias. Para uso exclusivo e simples consulta por parte do profissional vendedor.

Saveiro Robust CD 1.6 116 cv (E) / 106 cv (G) Manual de 5 velocidades Total flex 2 portas



DESEMPENHO

Aceleração de 0 a 100 km/h: **10,0 s (E) / 10,6 s (G)**

Velocidade máxima: **177 km/h (E) / 173 km/h (G)**

MOTOR

Cilindrada: **1.598 cm³**

Potência líquida máxima: **116 cv (E) / 106 cv (G) - 5.750 rpm**

Torque líquido máximo: **16,1 kgfm (E) / 15,4 kgfm (G) - 4.000 rpm**

FREIOS

Dianteiros: **Discos ventilados**

Traseiros: **Disco**

PRINCIPAIS DIMENSÕES

Comprimento: **4.474 mm**

Distância entre eixos: **2.752 mm**

Largura: **1.893 mm**

Altura: **1.562 mm**

PESOS

Em ordem de marcha: **1.099 kg**

Carga útil máxima: **641 kg**

COMPARTIMENTO DE CARGA

Compartimento de carga: **580 l**

DIREÇÃO

Direção: **Hidráulica**

TRANSMISSÃO

Transmissão: **Manual de 5 velocidades**

RODAS E PNEUS

Pneus: **205/60 R15**

RESERVATÓRIO DE COMBUSTÍVEL

Reservatório de combustível: **55 litros**

NÚMERO MÁXIMO DE PASSAGEIROS

Número máximo de passageiros: **5**

Model Code: 5UDNU4

Fonte: Volkswagen do Brasil

Gerado por: **COTAVW**
.COM.BR

**RES: Urgente, Pregão Eletrônico n.º 16/2023.**

De: Carlos Cachone
Para: pmbj@uol.com.br
Cópia:
Assunto: RES: Urgente, Pregão Eletrônico n.º 16/2023.
Enviada em: 28/04/2023 | 10:44
Recebida em: 28/04/2023 | 10:44

Bom dia

De acordo com o edital 16/2023 do item 4 nosso veículo só não atende na descrição **do alerta do cinto de segurança**

Desde já ficamos no aguardo e da compreensão do setor responsável

Muito obrigado

Atenciosamente,

Carlos Miguel Cachone

(14) 99657-7317

Carlos.cachone@coletto3r.com.br

De: PMBJ - Prefeitura Municipal de Barra do Jacaré [mailto:pmbj@uol.com.br]
Enviada em: sexta-feira, 28 de abril de 2023 09:51
Para: carlos.cachone@coletto3r.com.br; rene@grupocoletto.com.br; antonio.carlos@coletto3r.com.br
Assunto: Urgente, Pregão Eletrônico n.º 16/2023.

Bom dia!

Referente ao Pregão Eletrônico n.º 16/2023. Na diligência da proposta atualizada e ficha técnica. Alguns pontos não foram encontrados, referente as especificações apresentadas na proposta e ficha técnica em comparação ao Anexo I do Edital. Segue anexo o Lote do Anexo I do Edital com todas as descrições. Está grifado em azul os pontos divergentes ou que não constam na proposta e ficha técnica. Solicito que empresa analise e emita uma nota esclarecendo se atende ou não as descrições. Caso atenda, descreva todos os pontos solicitados no lote do Anexo I e declare que atende todas as especificações. Caso não atenda as especificações a mesma declare, que não atende e descreva quais pontos das especificações não atende.

Solicito que a empresa responda este e-mail mediante anexo da declaração até as 12:00 horas da data de hoje dia 28/04/2023.

Favor confirma o recebimento deste e-mail.

Atenciosamente,

Prefeitura Municipal de Barra do Jacaré - PR
Telefone: (43) 3537-1212
E-mail: pmbj@uol.com.br
Site: <http://www.barradojacare.pr.gov.br>

		traseiro rebatível, faróis com máscara escurecida, lavador e limpador do vidro traseiro, limpador do para-brisa com temporizador, painel de instrumentos com conta-giros, velocímetro e marcador no nível de combustível, para-sol com espelho para motorista e passageiro, sistema de som instalado com 4 auto falantes, suporte para celular com entrada usb, tomada 12v no console central, chave tipo canivete dobrável com acionamento das travas elétricas e abertura/fechamento dos vidros elétricos, protetor cárter e demais itens exigidos por lei, garantia mínima de 01 ano, a contar do recebimento definitivo. Encaminhar veículo devidamente emplacado, transferido no nome do município e adesivado conforme plotagem oficial da Secretaria da Saúde -SESA.					
TOTAL							105.272,60

Lote: 3 - Lote 003

Item	Código do produto/serviço	Nome do produto/serviço	Quantidade	Unidade	Preço máximo	Preço máximo total
1	25018	VEÍCULO MÓVEL- AMBULÂNCIA TIPO B FURGÃO, zero quilômetro, com as seguintes características: Cor branca . Capacidade da cabine para 03 passageiros, 02 poltronas auxiliares para acompanhantes, Potência mínima do motor de 127- 140 CV. Combustível a DIESEL. Direção hidráulica ou elétrica. Transmissão manual de 05 velocidades à frente e 01 a ré. Ar condicionado no compartimento do motorista e do paciente. Rodas aro 15, inclusive o estepe , Freios dianteiros a disco ventilado e os traseiros a tambor auto ajustável . Reservatório de combustível com capacidade mínima de 70 litros, com tampão do tanque com chave . Compartimento de carga com Capacidade de no mínimo 10 m³, Tapetes de borracha . Chapa de proteção do motor (peito de aço). Itens necessários para a ambulância: a) Revestimento do piso em PVC liso antiderrapante lavável; b) Revestimento das laterais e teto; c) Janelas corrediças entre o compartimento do paciente e cabine do motorista d) Janela lateral corrediça; e) Maca articulada retrátil em alumínio com rodas com colchonete forrado em courvim cinza claro com cintos de segurança; f) Banco tubular para 2 pessoas com assento estofado em courvim cinza claro e cintos de segurança na esquerda do veículo; g) Luminárias fluorescentes no teto 12VCC, 15W; h) Tomada de 12 W para funcionamento de equipamentos médicos; i) Suporte de soro e sangue sobre a cabaceira da maca; j) 01 suporte fixação para cilindro com cilindro de oxigênio e rede de oxigênio com alimentação do respirador fluxometro e umidificador de oxigênio e aspirador tipo Venturi e manômetro; k) 01 ventilador interno no compartimento da capota; l) Sinalizador com Sirene. m) Armário aéreo com portas em acrílico; n) Banco tipo Baú para acompanhantes. Suporte básico ou avançado de vida com capacidade volumétrica não inferior a 10 (dez) metros cúbicos no total. Garantia mínima: 01 (um) ano ou 50.000 km. Encaminhar veículo devidamente emplacado, transferido no nome do município e adesivado conforme Plotagem oficial da Secretaria da Saúde -SESA.	2,00	UN	317.954,00	635.908,00
TOTAL						635.908,00

Lote: 4 - Lote 004

Item	Código do produto/serviço	Nome do produto/serviço	Quantidade	Unidade	Preço máximo	Preço máximo total
1	25019	VEÍCULO PICK-UP 2022/2023 ZERO KM FLEX. CABINE DUPLA, POTÊNCIA MÍNIMA DO MOTOR DE 100CV (OU SUPERIOR), AIR BAGS DE SERIE, ALERTA DE USO DE CINTO DE SEGURANÇA COM REGULAGEM DE ALTURA NA COLUNA, APOIOS DE CABEÇA COM REGULAGEM, SISTEMA ANTI-FURTO COM ACIONAMENTO NA CHAVE, VIDROS ELÉTRICOS E TRAVAS ELÉTRICAS, DIREÇÃO ELÉTRICA OU HIDRÁULICA. COMPLETA. COM RODAS DE FERRO DE NO MÍNIMO ARO 15" POLEGADAS E DEMAIS ITÊNS EXIGIDOS POR LEI. MÍNIMO 1 ANO DE GARANTIA ENCAMINHAR VEÍCULO DEVIDAMENTE EMPLACADO, TRANSFERIDO NO NOME DO MUNICÍPIO E ADESIVADO CONFORME PLOTAGEM OFICIAL DA SECRETARIA COMPETENTE.	1,00	UN	119.582,00	119.582,00
TOTAL						119.582,00

ANEXO I – DESCRIÇÃO DETALHADA DO OBJETO

1 – OBJETO / JUSTIFICATIVA:

1.1 O presente Pregão tem por objeto a AQUISIÇÃO DE VEÍCULOS ZERO KM PARA ATENDER A SECRETARIA MUNICIPAL DE SAÚDE E A SECRETARIA MUNICIPAL DE ASSISTÊNCIA SOCIAL, conforme especificações abaixo.

1.1.1 Em caso de divergência existente entre as especificações dos itens que compõem o objeto descritas no site da BLL e as especificações constantes deste Termo, prevalecerão as últimas.

1.2.3 Os veículos deverão serem entregues documentados, transferido no nome do município, emplacado e com a plotagem padrão conforme solicitação do setor responsável.

2 - ESPECIFICAÇÕES DOS PRODUTOS / PREÇO ESTIMADO:

Lote: 3 - Lote 003						
Item	Código do produto /serviço	Nome do produto/serviço	Quantidade	Unidade	Preço máximo	Preço máximo total
1	22662	VEÍCULO MÓVEL- AMBULÂNCIA TIPO B FURGÃO, zero quilômetro, com as seguintes características: Cor branca. Capacidade da cabine para 03 passageiros, 02 poltronas auxiliares para acompanhantes, Potência mínima do motor de 127- 140 CV. Combustível a DIESEL. Direção hidráulica ou elétrica. Transmissão manual de 05 velocidades à frente e 01 a ré. Ar condicionado no compartimento do motorista e do paciente. Rodas aro 15, inclusive o estepe, Freios dianteiros a disco ventilado e os traseiros a tambor auto ajustável. Reservatório de combustível com capacidade mínima de 70 litros, com tampão do tanque com chave. Compartimento de carga com Capacidade de no mínimo 10 m ³ , Tapetes de borracha. Chapa de proteção do motor (peito de aço). Itens necessários para a ambulância: a) Revestimento do piso em PVC liso antiderrapante lavável; b) Revestimento das laterais e teto; c) Janelas corrediças entre o compartimento do paciente e cabine do motorista d) Janela lateral corrediça; e) Maca articulada retrátil em alumínio com rodas com colchonete forrado em courvim cinza claro com cintos de segurança; f) Banco tubular para 2 pessoas com assento estofado em courvim cinza claro e cintos de segurança na esquerda do veículo; g) Luminárias fluorescentes no teto 12VCC, 15W; h) Tomada de 12 W para funcionamento de equipamentos médicos; i)	2,00	UN	269.900,00	539.800,00

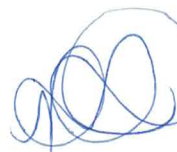

	<p>Suporte de soro e sangue sobre a cabaceira da maca; j) 01 suporte fixação para cilindro com cilindro de oxigênio e rede de oxigênio com alimentação do respirador fluxometro e umidificador de oxigênio e aspirador tipo Venturi e manômetro; k) 01 ventilador interno no compartimento da capota; l) Sinalizador com Sirene. m) Armário aéreo com portas em acrílico; n) Banco tipo Baú para acompanhantes. Suporte básico ou avançado de vida com capacidade volumétrica não inferior a 10 (dez) metros cúbicos no total. Garantia mínima: 01 (um) ano ou 50.000 km. Encaminhar veículo devidamente emplacado, transferido no nome do município e adesivado conforme Plotagem oficial da Secretaria da Saúde - SESA.</p>					
TOTAL						539.800,00

Ponta Grossa-Pr, 24 de abril de 2023.



HENRIQUE
CECCARELLI GOMES
DIAS:02788702957

Assinado de forma digital por
HENRIQUE CECCARELLI GOMES
DIAS:02788702957
Dados: 2023.04.25 09:43:05 -03'00'

HENRIQUE CECCARELLI GOMES DIAS
RG: 5370553-7



REVISÃO PREÇO FIXO FORD. SEU CARRO NOVO POR MAIS TEMPO.

FORDPASS Baixe o aplicativo e tenha acesso a informações e serviços para o seu veículo. Você poderá receber notificações dos períodos de revisão, fazer o agendamento 100% online e receber todos os detalhes dos serviços durante o processo de agendamento. Além disso, você tem um ano grátis de acesso remoto através do FordPass para travar e destravar o veículo e receber informações como localização do veículo, alertas de funcionamento e aviso de acionamento do alarme (Guard Mode). Para mais informações sobre o FordPass, visite www.fordpass.com.br

GARANTIA 1 ano de garantia ou 100 mil KM, sendo o que ocorrer primeiro.

FORD PROTECT Manutenção pré-adquirida que assegura tranquilidade, transparência e preços atrativos com a garantia de qualidade da Ford. Essa comodidade pode ser adquirida na compra do seu veículo 0KM, inclusive podendo ser parcelada no financiamento do veículo. Financiamento sujeito a aprovação de crédito.

SERVIÇOS TOTAL FORD Você pode confiar: Atendimento exclusivo e personalizado, basta agendar o horário de visita, que um Consultor Técnico o receberá você com todos os cuidados necessários realizando uma inspeção no seu veículo e apresentará um orçamento de forma simples e objetiva. Agendará com você o horário de entrega de seu veículo com total transparência no atendimento. Tudo isso para garantir a qualidade no atendimento, agilidade e conveniência para você que é cliente Ford.

PEÇAS GENUÍNAS FORD São três centros de distribuição que oferecem muito mais agilidade e disponibilidade de peças genuínas, com preço justo e garantia de 1 ano, quando instaladas nas Concessionárias Ford. Nossas peças de reposição seguem os mais rigorosos critérios de aprovação, garantindo e preservando a qualidade de seu Ford.

REVISÃO PREÇO FIXO FORD Na Ford seu carro fica novo por mais tempo. Com a Revisão Preço Fixo Ford você fica tranquilo e sabe antes quanto vai pagar, tudo com mão-de-obra especializada inclusa, verificação de mais de 60 itens, trocas de componentes conforme o Manual do Proprietário e peças genuínas Ford com 1 ano de garantia se instaladas nas Concessionárias Ford.

EXPRESS SERVICE Serviços realizados em até 2 horas. O Express Service foi desenvolvido para pessoas como você, que não têm tempo a perder. Agende seu serviço e acompanhe ou aguardie na Concessionária a realização do reparo de seu veículo. A agilidade, a transparência e o preço justo que você sempre quis, agora estão disponíveis para sua comodidade.

AGENDE SEU SERVIÇO A FORD é a pioneira no processo de agendamento 100% on-line, sem a necessidade de contato telefônico para confirmação do seu agendamento para revisões ou manutenções em seu veículo. Basta acessar o aplicativo FordPass ou o site www.ford.com.br, clique em "Agende seu Serviço" e confira a praticidade de fazer o agendamento on-line na Concessionária Ford de sua preferência. Transparência, agilidade e qualidade: esse é o compromisso Ford com sua tranquilidade.

CENTRAL DE ATENDIMENTO FORD O CAF oferece atendimento e informações sobre seu veículo e todos os serviços oferecidos pela Ford. Fale com o nosso atendimento on-line pelo site da Ford ou ligue para 0800 703 3673. O horário de atendimento é de Segunda a Sexta-Feira, das 07h às 21h e aos Sábados das 08h às 14h.

ACESSÓRIOS ORIGINAIS FORD A Ford possui uma linha de acessórios originais desenvolvidos para todos os seus modelos, testados e aprovados por nossa equipe de engenharia, devendo seu veículo com muito mais personalidade e estilo, tudo com muita qualidade e garantia Ford. Acesse www.ford.com.br e monte seu modelo como preferir.



CAF Centro de Atendimento Ford
0800 - 703 - FORD
3 673

Ford | FORD ACESSÓRIOS

1 ANO
DE GARANTIA



Fotos meramente ilustrativas. A Ford reserva-se o direito de alterar as especificações e os desenhos de seus produtos a qualquer tempo ou mesmo descontinuí-los, independentemente de aviso ou comunicação e sem incorrer em obrigações ou responsabilidades de qualquer espécie. Alguns equipamentos, cores e revestimentos internos descritos nas fotos e nos textos externos são opcionais e podem ou não estar disponíveis em algumas versões apresentadas na publicação deste catálogo. Consulte a disponibilidade dos acessórios originais. Use sempre o cinto de segurança. Atualizado 25/04/2012.

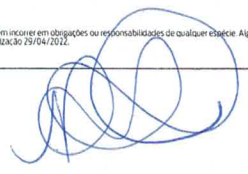

TRANSIT FURGÃO

EQUIPAMENTOS DE SÉRIE

Tecnologia e Conectividade

- Câmera de ré
- Computador de bordo em tela TFT 2,3"
- Conectividade via aplicativo FordPass™
 - Alertas de funcionamento do veículo
 - Status remoto do veículo (odômetro, combustível)
 - Travamento e destravamento remoto do veículo
 - Localização do veículo
- MyKey - Chave programável
- Sensor de estacionamento traseiro
- Start & Stop
- Sync Move
 - Comandos de voz em português
 - Conexão Android Auto / Apple Car Play
 - Conexão Bluetooth
 - Conexão Wifi
 - Rádio AM/FM
 - Tela multifuncional de LCD touchscreen com 8"

Segurança

- AdvanceTrac®
 - Assistência em frenagens de emergência
 - Assistente de partidas em rampas
 - Controle adaptativo de carga
 - Controle eletrônico anti-capotamento
 - Controle eletrônico de estabilidade
 - Estabilização de vento lateral
 - Luz de emergência em frenagens bruscas
- Airbags frontais (2): motorista e passageiro
- Alerta de limite de velocidade
- Luz de condução diurna
- Trava elétrica das portas
- Travamento automático das portas

Conforto e Conveniência

- 2 Alto-falantes + 2 tweeters
- Apoio de braço para motorista
- Apoio de cabeça dianteiro com regulagem
- Ar condicionado frontal
- Banco do motorista com ajuste de altura
- Chave canivete
- Comandos de áudio no volante
- Direção elétrica
- Entradas USB
- Gancho para reboque dianteiro
- Ganchos para amarração de cargas
- Limitador de velocidade
- Retrovisores externos com ajuste elétrico, aquecimento e indicador de direção
- Porta copos e garrafas
- Vidros Elétricos Dianteiros com sistema de abertura / fechamento com um toque para cima / baixo
- Volante com ajuste de altura e profundidade



Controle total da sua Transit e do seu negócio na palma da sua mão, com FordPass™ você localiza o seu veículo em tempo real, tem informações sobre a saúde do carro e ainda realiza controles remotos, como travar e destravar o carro.



Pacote AdvanceTrac® que entrega mais segurança para o condutor.



Mais conforto e dirigibilidade em conjunto com o Sync Move e a direção elétrica.

Versão	Furgão Médio 10,7m³	Furgão Longo 12,4m³
Carroceria	L2H3	L3H3
Performance		
Motor	Diesel 2.0 EcoBlue	
Potência [cv @ rpm]	170 cv @ 3500 rpm	
Torque [Nm @ rpm]	39,7 kgf.m @ 1.750-2.500 rpm	
Alternador (V / A)	14V 230A	
Bateria (quantidade / V / CCA / Ah)	2 baterias / 12V / 760A / 80 Ah	
Diâmetro embreagem (mm)	273	
Transmissão	Manual de 6 velocidades: 1ª - 5,70 / 2ª - 2,97 / 3ª - 1,80 / 4ª - 1,28 / 5ª - 1,00 / 6ª - 0,78 / Ré - 5,17	
Tração	Traseira: Relação (i) - 3,73	
Chassis		
Direção	Elétrica	
Suspensão dianteira	Independente, com molas helicoidais e barra estabilizadora	
Suspensão traseira	Feixe de molas e amortecedores pressurizados	
Freios	Freios ABS a disco nas 4 rodas - dianteiros ventilados e traseiro sólidos	
Rodas	Aço 16x6,5	
Pneus	235/65 R16C 121/119 R	
Rodado	simples	
Dimensões (mm)		
Comprimento total (A)	5531	5981
Largura total (com/sem espelhos) (B)	2474 / 2059	2474 / 2059
Altura máxima (C)	2771	2769
Distância entre-eixos (D)	3300	3750
Balanço dianteiro (E)	1023	1023
Balanço traseiro (F)	1208	1208
Vão da porta lateral - largura (G)	1300	1300
Vão da porta lateral - altura (H)	1600	1600
Vão da porta traseira - largura (I)	1565	1565
Vão da porta traseira - altura (J)	1887	1887
Zona de carga - comprimento (K)	3044	3494
Zona de carga - largura (L)	1784	1784
Zona de carga - largura entre caixas de roda (M)	1392	1392
Zona de carga - altura (N)	2025	2025
Altura de carga (carregado/descarregado) (O)	615 / 703	609 / 692
Volume máximo (m³)	10,7	12,4
Volume VDA (m³)	9,9	11,5
Capacidades (kg)		
PVOM - eixo dianteiro	1289	1321
PVOM - eixo traseiro	989	998
PVOM	2278	2319
PBT eixo dianteiro	1620	1676
PBT eixo traseiro	1880	1824
PBT homologado	3500	3500
PBTC	6300	6300
Capacidade máxima de reboque com freio	2800	2800
Capacidade máxima de reboque sem freio	750	750
Capacidade de carga	1222	1181
Volumes (l)		
Tanque de combustível	71	71
Tanque de Arla32	24	24
Motor - volume de óleo com filtro	12	12
Transmissão - volume de óleo	2,4	2,4
Eixo Traseiro - volume de óleo	2,9	2,9
Arrefecimento - volume de fluido	13,4	13,4

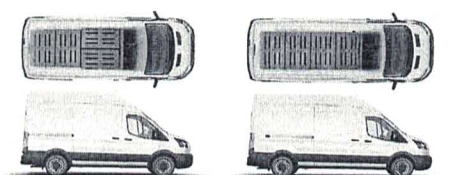

L2H3
Furgão com capacidade volumétrica de carga de 10,7m³ e categoria "B" de habilitação.

L3H3
Furgão com capacidade volumétrica de carga de 12,4m³ e categoria "B" de habilitação.

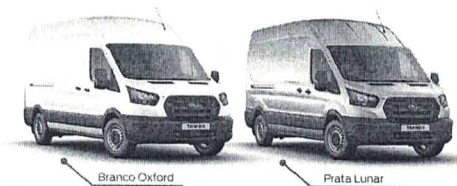
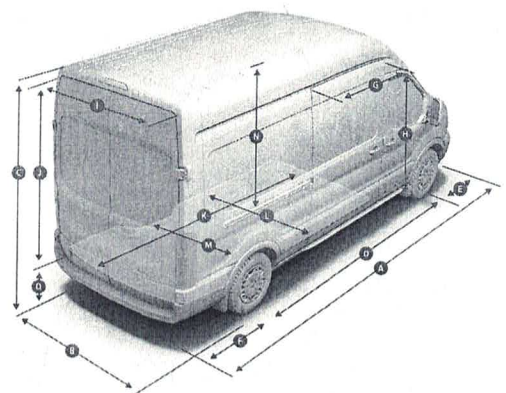

Todas as características técnicas como dimensões, pesos e capacidades são sujeitas a tolerância de manufatura e se referem aos veículos com o mínimo de equipamentos. Dimensões de altura mostram a variação mínima e máxima considerando respectivamente veículo totalmente carregado e sem carga. As ilustrações são exclusivas para referência e meramente ilustrativas. Método VDA. Este é o método usado pelo Instituto alemão Verband der Automobilindustrie (VDA) - O cálculo de volume em VDA é determinado preenchendo todos os espaços de carga com blocos na medida de 200x100x50mm, ao fim do preenchimento os blocos são contados e convertidos na capacidade cúbica (volume).

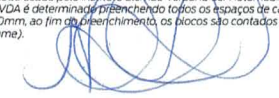



Re: ENC: Urgente, Pregão Eletrônico n.º 16/2023.

De: Ana - Vendas GVA

Para: pmbj@uol.com.br

Cópia:

Cópia oculta:

Assunto: Re: ENC: Urgente, Pregão Eletrônico n.º 16/2023.

Enviada em: 28/04/2023 | 13:10

Recabida em: 28/04/2023 | 13:10

BS3oA0xGPs0... .png 126.48
KB

Respondi antes do almoço

Ana Patricia Richard

42 3141 6000

Jorge Alves Ribeiro, 600 - Conradinho
Fancar Guarapuava

Em 28/04/2023 13:09, Ana - Vendas GVA escreveu:

Arquivo Editar Exibir Ir Mensagem Ferramentas Ajuda

Enviados - Re: PREGÃO CotaVW - D Licitações - Urgente, Pre fbr-transit-f FAC.pdf ENC: Urgent FAC.pdf

Receber mensagens - Escrever Etiquetas - Filtro rapido Pesquisa <Ctrl+K>

De Mim <ana.r@fancar.com.br>

Para PMBJ - Prefeitura Municipal de Barra do Jacaré <pmbj@uol.com.br>

Assunto **Re: ENC: Urgente, Pregão Eletrônico n.º 16/2023.**

Para proteger sua privacidade, o Thunderbird bloqueou o conteúdo remoto desta mensagem.

Bom dia senhores,

Em anexo da nossa ficha técnica alguns itens a fabrica não conta na ficha, porém hoje a ford Transit é o veiculo mais seguro do mercado, var

COR BRANCA - sim

CAPACIDADE 3 PASSAGEIROS - sim

ESTEPE - sim

FREIOS DIANTEIROS VETILADOS E TRASEIROS TAMBOR- sim

TAPETE DE BORRACHA - sim

CHAPA PROTEÇÃO DO MOTOR - sim vem de fábrica

TAMPÃO DO TANQUE COM CHAVE - sim e com travamento automático ao travar as portas

A transit é o veiculo mais forte da categoria e também conta com sensor de estacionamento, multimídia e câmera de ré

Do a ao n será feito pela nossa transformadora, a TCA

Atte

(oo)

Ana Patricia Richard

42 3141 6000

Jorge Alves Ribeiro, 600 - Conradinho
Fancar Guarapuava

Em 28/04/2023 11:55, PMBJ - Prefeitura Municipal de Barra do Jacaré escreveu:

Bom dia!

Atenciosamente,

Prefeitura Municipal de Barra do Jacaré - PR

Telefone: (43) 3537-1212

E-mail: pmbj@uol.com.br

Site: <http://www.barradojacare.pr.gov.br>

De: "PMBJ - Prefeitura Municipal de Barra do Jacaré" <pmbj@uol.com.br>

Enviada: 2023/04/28 10:28:38

Para: facveiculos0@gmail.com, facveiculos@gmail.com

Assunto: Urgente, Pregão Eletrônico n.º 16/2023.

Bom dia!

Referente ao Pregão Eletrônico n.º 16/2023. Na diligência da proposta atualizada e ficha técnica. Alguns pontos não foram encontrados, referente as especificações apresentas na proposta e ficha técnica em comparação ao Anexo I do Edital. Segue anexo o Lote do Anexo I do Edital com todas as descrições. Está grifado em azul os pontos divergentes ou que não constam na proposta e ficha técnica. Observa-se que a proposta atualizada é uma cópia do lote Anexo I, e na ficha técnica não encontrei alguns pontos. Entende-se também que os itens necessários para ambulância, do item a) ao n), são acessórios adaptados. Sendo fico no aguardo somente dos itens grifados em azul na descrições do lote. Solicito que empresa analise e emita uma nota esclarecendo se atende ou não as descrições. Caso atenda, descreva todos os pontos solicitados no lote do Anexo I e declare que atende todas as especificações. Caso não atenda as especificações a mesma declare, que não atende e descreva quais pontos das especificações não atende. Solicito que a empresa responda este e-mail mediante anexo da declaração até as 12:00 horas da data de hoje dia 28/04/2023.

Favor confirma o recebimento deste e-mail.

Atenciosamente,

Prefeitura Municipal de Barra do Jacaré - PR

Telefone: (43) 3537-1212

E-mail: pmbj@uol.com.br

Site: <http://www.barradojacare.pr.gov.br>

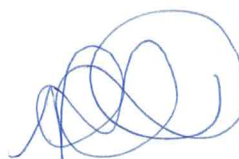

**Re: Urgente, Pregão Eletrônico n.º 16/2023.**

De: Ana - Vendas GVA

Para: pmbj@uol.com.br

Cópia:

Cópia oculta:

Assunto: Re: Urgente, Pregão Eletrônico n.º 16/2023.

Enviada em: 28/04/2023 | 13:18

Recebida em: 28/04/2023 | 13:19

DECLARAÇÃOpdf 731.57
KB

Tiago fiz uma declaração avulsa também

Atte

Ana Patrícia - Grupo Fancar

Ana Patricia Richard

42 3141 6000

Jorge Alves Ribeiro , 600 - Conradinho
Fancar Guarapuava

Em 28/04/2023 13:13, PMBJ - Prefeitura Municipal de Barra do Jacaré escreveu:

Recebido! Obrigado.

Atenciosamente,

Prefeitura Municipal de Barra do Jacaré - PR

Telefone: (43) 3537-1212

E-mail: pmbj@uol.com.brSite: <http://www.barradojacare.pr.gov.br>

De: "Ana - Vendas GVA" <ana.r@fancar.com.br>**Enviada:** 2023/04/28 13:10:14**Para:** pmbj@uol.com.br**Assunto:** Re: ENC: Urgente, Pregão Eletrônico n.º 16/2023.

Respondi antes do almoço

Ana Patricia Richard

42 3141 6000

Jorge Alves Ribeiro , 600 - Conradinho

Fancar Guarapuava

Em 28/04/2023 13:09, Ana - Vendas GVA escreveu:

Ana Patricia Richard

42 3141 6000

Jorge Alves Ribeiro , 600 - Conradinho

Fancar Guarapuava

Em 28/04/2023 11:55, PMBJ - Prefeitura Municipal de Barra do Jacaré escreveu:

Bom dia!

Atenciosamente,

Prefeitura Municipal de Barra do Jacaré - PR

Telefone: (43) 3537-1212

E-mail: pmbj@uol.com.brSite: <http://www.barradojacare.pr.gov.br>

208

De: "PMBJ - Prefeitura Municipal de Barra do Jacaré" <pmbj@uol.com.br>
Enviada: 2023/04/28 10:28:38
Para: facveiculos0@gmail.com, facveiculos@gmail.com
Assunto: Urgente, Pregão Eletrônico n.º 16/2023.

Bom dia!

Referente ao Pregão Eletrônico n.º 16/2023. Na diligência da proposta atualizada e ficha técnica. Alguns pontos não foram encontrados, referente as especificações apresentadas na proposta e ficha técnica em comparação ao Anexo I do Edital. Segue anexo o Lote do Anexo I do Edital com todas as descrições. Está grifado em azul os pontos divergentes ou que não constam na proposta e ficha técnica. Observa-se que a proposta atualizada é uma cópia do lote Anexo I, e na ficha técnica não encontrei alguns pontos. Entende-se também que os itens necessários para ambulância, do item a) ao n), são acessórios adaptados. Sendo fico no aguardo somente dos itens grifados em azul na descrições do lote. Solicito que empresa analise e emita uma nota esclarecendo se atende ou não as descrições. Caso atenda, descreva todos os pontos solicitados no lote do Anexo I e declare que atende todas as especificações. Caso não atenda as especificações a mesma declare, que não atende e descreva quais pontos das especificações não atende. Solicito que a empresa responda este e-mail mediante anexo da declaração até as 12:00 horas da data de hoje dia 28/04/2023.

Favor confirma o recebimento deste e-mail.

Atenciosamente,

Prefeitura Municipal de Barra do Jacaré - PR
Telefone: (43) 3537-1212
E-mail: pmbj@uol.com.br
Site: <http://www.barradojacare.pr.gov.br>

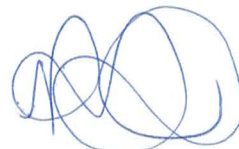

DECLARAÇÃO DE DILIGÊNCIA

Declaramos para os devidos fins de direito os itens solicitados acima

No anexo da nossa ficha técnica alguns itens a fabrica não conta na ficha, porém hoje a ford Transit é o veiculo mais seguro do mercado, vamos a analise,

COR BRANCA - sim

CAPACIDADE 3 PASSAGEIROS - sim

ESTEPE - sim

FREIOS DIANTEIROS VETILADOS E TRASEIROS TAMBOR- sim

TAPETE DE BORRACHA - sim

CHAPA PROTEÇÃO DO MOTOR - sim vem de fábrica

TAMPÃO DO TANQUE COM CHAVE - sim e com travamento automático ao travar as portas

A transit é o veiculo mais forte da categoria e também conta com sensor de estacionamento, multimídia e câmera de ré

Do a ao n será feito pela nossa transformadora, a TCA

Ponta Grossa-PR, 28 de abril de 2023.

ANA PATRICIA
RICHARD:061
12312980

Assinado de forma digital
por ANA PATRICIA
RICHARD:06112312980
Dados: 2023.04.28
13:17:25 -03'00'

ANA PATRÍCIA RICHARD
CONSULTORA DE VENDAS

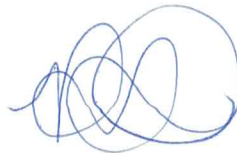

ANEXO I – DESCRIÇÃO DETALHADA DO OBJETO

1 – OBJETO / JUSTIFICATIVA:

1.1 O presente Pregão tem por objeto a AQUISIÇÃO DE VEÍCULOS ZERO KM PARA ATENDER A SECRETARIA MUNICIPAL DE SAÚDE E A SECRETARIA MUNICIPAL DE VIAÇÃO, OBRAS E SERVIÇOS PÚBLICOS, conforme especificações abaixo.

1.1.1 Em caso de divergência existente entre as especificações dos itens que compõem o objeto descritas no site da BLL e as especificações constantes deste Termo, prevalecerão as últimas.

1.2.3 Os veículos deverão serem entregues documentados, transferido no nome do município, emplacado e com a plotagem padrão conforme especificado nos lotes abaixo.

2 - ESPECIFICAÇÕES DOS PRODUTOS / PREÇO ESTIMADO:

Lote: 1 - Lote 001						
Item	Código do produto/serviço	Nome do produto/serviço	Quantidade	Unidade	Preço máximo	Preço máximo total
1	25017	VEÍCULO AUTOMOTIVO (AUTOMÓVEL) de procedência nacional, 0 km ano e modelo 2022/2023 ou 2023/2023. Veículo na cor branca/para-choques na cor do veículo /04 portas/ com motorização mínima de 1.0, bi combustível FLEX, capacidade tanque de combustível mínimo 44 litros, potência mínima de 78cv, cambio de transmissão manual com 05 marchas à frente e uma a ré, direção hidráulica ou elétrica, ar condicionado com filtro de poeira e pólen, freio abs - freios com sistema antitravamento, rodas de aço aro 14 com pneus 185/65 r14 vidro elétrico, nas portas e trava elétrica nas 04 portas, kit de tapetes de borracha, insulfilm, 03 apoios de cabeça no banco traseiro com ajuste de altura, alerta sonoro de faróis acesos, alerta sonoro e visual de não utilização de cinto de segurança do motorista, antena no teto, banco do motorista com ajuste de altura, cintos de segurança dianteiros com pré tensionador, cintos de segurança traseiros retrateis de 3 pontos (inclusive o central), colunas centrais externas com aplique preto fosco, desembaçador do vidro traseiro, encosto do banco traseiro rebatível, faróis com máscara escurecida, lavador e limpador do vidro traseiro, limpador do para brisa com temporizador, painel de instrumentos com conta giros, velocímetro e marcador do nível de combustível, para sol com espelho para motorista e passageiro, sistema de som instalado com 04 auto falantes, suporte para celular com entrada de usb, tomada 12v no console central, chave tipo canivete dobrável, com acionamento das travas elétricas e abertura/fechamento dos vidros elétricos, protetor de cárter e demais itens exigidos por lei/ garantia mínima de 01 ano, a contar do recebimento definitivo. Encaminhar veículo devidamente emplacado, transferido no nome do município e adesivado conforme plotagem oficial da Secretaria Municipal de Saúde de Barra do Jacaré/PR.	1,00	UN	86.914,80	86.914,80
TOTAL						86.914,80
Lote: 2 - Lote 002						
Item	Código do produto/serviço	Nome do produto/serviço	Quantidade	Unidade	Preço máximo	Preço máximo total
1	25016	VEÍCULO AUTOMOTIVO (AUTOMÓVEL) de procedência nacional, 0 km, ano e modelo 2022/2023 ou 2023/2023, veículo na cor branca, para choques na cor do veículo, 04 portas, motor de no mínimo 1.0 FLEX TURBO de potência mínima de 116cv e com câmbio manual de 05 marchas a frente e uma a ré, combustível flex, direção hidráulica ou elétrica, ar 2 02 condicionado com filtro de poeira e pólen, freios abs, freios com sistema antitravamento, rodas de aço aro 14, vidro elétrico nas portas e trava elétrica nas 04 portas, kit de tapetes de borracha, insulfilm, 3 apoios de cabeça no banco traseiro com ajuste de altura, alerta sonoro de faróis acesos, alerta sonoro e visual de não utilização do cinto de segurança do motorista, antena no teto, banco do motorista com ajuste de altura, cintos de segurança traseiros retrateis de 3 pontos (inclusive central), colunas centrais externas com aplique em preto fosco, desembaçador de vidro traseiro, encosto do banco	1,00	UN	105.272,60	105.272,60

		traseiro rebatível, faróis com máscara escurecida, lavador e limpador do vidro traseiro, limpador do para-brisa com temporizador, painel de instrumentos com conta-giros, velocímetro e marcador no nível de combustível, para-sol com espelho para motorista e passageiro, sistema de som instalado com 4 auto falantes, suporte para celular com entrada usb, tomada 12v no console central, chave tipo canivete dobrável com acionamento das travas elétricas e abertura/fechamento dos vidros elétricos, protetor cárter e demais itens exigidos por lei, garantia mínima de 01 ano, a contar do recebimento definitivo. Encaminhar veículo devidamente emplacado, transferido no nome do município e adesivado conforme plotagem oficial da Secretaria da Saúde -SESA.				
--	--	---	--	--	--	--

TOTAL						105.272,60
-------	--	--	--	--	--	------------

Lote: 3 - Lote 003

Item	Código do produto/serviço	Nome do produto/serviço	Quantidade	Unidade	Preço máximo	Preço máximo total
1	25018	VEÍCULO MÓVEL- AMBULÂNCIA TIPO B FURGÃO, zero quilômetro, com as seguintes características: Cor branca. Capacidade da cabine para 03 passageiros, 02 poltronas auxiliares para acompanhantes, Potência mínima do motor de 127- 140 CV. Combustível a DIESEL. Direção hidráulica ou elétrica. Transmissão manual de 05 velocidades à frente e 01 a ré. Ar condicionado no compartimento do motorista e do paciente. Rodas aro 15, inclusive o estepe, Freios dianteiros a disco ventilado e os traseiros a tambor auto ajustável. Reservatório de combustível com capacidade mínima de 70 litros, com tampão do tanque com chave. Compartimento de carga com Capacidade de no mínimo 10 m³, Tapetes de borracha. Chapa de proteção do motor (peito de aço). Itens necessários para a ambulância: a) Revestimento do piso em PVC liso antiderrapante lavável; b) Revestimento das laterais e teto; c) Janelas corrediças entre o compartimento do paciente e cabine do motorista d) Janela lateral corrediça; e) Maca articulada retrátil em alumínio com rodas com colchonete forrado em courvim cinza claro com cintos de segurança; f) Banco tubular para 2 pessoas com assento estofado em courvim cinza claro e cintos de segurança na esquerda do veículo; g) Luminárias fluorescentes no teto 12VCC, 15W; h) Tomada de 12 W para funcionamento de equipamentos médicos; i) Suporte de soro e sangue sobre a cabaceira da maca; j) 01 suporte fixação para cilindro com cilindro de oxigênio e rede de oxigênio com alimentação do respirador fluxometro e umidificador de oxigênio e aspirador tipo Venturi e manômetro; k) 01 ventilador interno no compartimento da capota; l) Sinalizador com Sirene. m) Armário aéreo com portas em acrílico; n) Banco tipo Baú para acompanhantes. Suporte básico ou avançado de vida com capacidade volumétrica não inferior a 10 (dez) metros cúbicos no total. Garantia mínima: 01 (um) ano ou 50.000 km. Encaminhar veículo devidamente emplacado, transferido no nome do município e adesivado conforme Plotagem oficial da Secretaria da Saúde -SESA.	2,00	UN	317.954,00	635.908,00

TOTAL						635.908,00
-------	--	--	--	--	--	------------

Lote: 4 - Lote 004

Item	Código do produto/serviço	Nome do produto/serviço	Quantidade	Unidade	Preço máximo	Preço máximo total
1	25019	VEÍCULO PICK-UP 2022/2023 ZERO KM FLEX. CABINE DUPLA, POTÊNCIA MÍNIMA DO MOTOR DE 100CV (OU SUPERIOR), AIR BAGS DE SERIE, ALERTA DE USO DE CINTO DE SEGURANÇA COM REGULAGEM DE ALTURA NA COLUNA, APOIOS DE CABEÇA COM REGULAGEM, SISTEMA ANTI-FURTO COM ACIONAMENTO NA CHAVE, VIDROS ELÉTRICOS E TRAVAS ELÉTRICAS, DIREÇÃO ELÉTRICA OU HIDRÁULICA. COMPLETA. COM RODAS DE FERRO DE NO MÍNIMO ARO 15" POLEGADAS E DEMAIS ITÊNS EXIGIDOS POR LEI. MÍNIMO 1 ANO DE GARANTIA ENCAMINHAR VEÍCULO DEVIDAMENTE EMPLACADO, TRANSFERIDO NO NOME DO MUNICÍPIO E ADESIVADO CONFORME PLOTAGEM OFICIAL DA SECRETARIA COMPETENTE.	1,00	UN	119.582,00	119.582,00

TOTAL						119.582,00
-------	--	--	--	--	--	------------

Servopa



*SERVOPA SA COMERCIO E INDUSTRIA
CNPJ 76.564.624/0013-37 AV PARANA 1525
JD TRES MARIAS PARANAVAI PR CEP 87.704-100
-clesiorossegalle@gmail.com*

CARTA-PROPOSTA PARA FORNECIMENTO

Ao Município de BARRA DO
JACARÉ Prezados Senhores,

Ref.: PREGÃO ELETRÔNICO Nº 16/2023 – Carta-Proposta de Fornecimento.

Apresentamos nossa proposta para fornecimento dos Itens abaixo discriminados, conforme Anexo 01, que integra o instrumento convocatório da licitação em epígrafe.

IDENTIFICAÇÃO DO CONCORRENTE:

RAZÃO SOCIAL: SERVOPA SA COMERCIO E INDUSTRIA
CNPJ 76.564.624/001337 e INSCRIÇÃO ESTADUAL 90544113-25

REPRESENTANTE E CARGO: CLESIO MYLER GOMES ROSSEGALLE
CARTEIRA DE IDENTIDADE 5.786.272-6 E CPF: 019.912.779-46
ENDEREÇO AV PARANA 1525 JD TRES MARIAS PARANAVAI PR
TELEFONE: 44.3045.8888 OU 44 999322687
AGÊNCIA 3099
Nº DA CONTA BANCÁRIA 2110-5
ENDEREÇO ELETRÔNICO
licitacao.pvai@servopa.com.br

1. CONDIÇÕES GERAIS

1.1. A proponente declara conhecer os termos do instrumento convocatório que rege a presente licitação.

PREÇO LOTE 1 R\$ 77.900,00 TOTAL R\$ 77.900,00

A proposta terá validade de 60 (sessenta) dias, a partir da data de abertura do pregão.

PROPOSTA: LOTE 1 R\$ 77.900,00 (SETENTA E SETE MIL E NOVECENTOS REAIS)

PREÇO LOTE 2 R\$ 103.000,00 TOTAL R\$ 103.000,00

PROPOSTA LOTE 2 R\$ 103.000,00 (CENTO E TRES MIL REAIS)

2.2 O preço proposto acima contempla todas as despesas necessárias ao pleno fornecimento, tais como os encargos (obrigações sociais, impostos, taxas etc.), cotados separados e incidentes sobre o fornecimento.

CLESIO MYLER GOMES ROSSEGALLE
RG 5.786.2726 CPF 019.912.779-46

Barra Do Jacare, 25 de Abril de 2023

Atenciosamente

213
"76564624/0013-37"

SERVOPA S/A

JARDIM TRÉS MARIAS - CEP 87704-100

PARANAVAI • PEI



SERVOPA S/A — Comércio e Indústria
CLESIO MYLER
Consultor de Vendas
(44)99932-2687





Diagrama MY'23

Polo Track 1.0 MPI - 84 cv *

Transmissão	Model Code	Emissão	Edição
Manual	R111Q4	07.11.2022	X9G/1

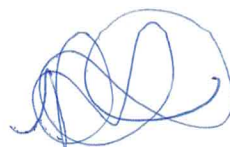
Principais itens de série

- Airbags dianteiros (2) e laterais para os ocupantes dianteiros (2)
- Alto-Falantes (2)
- "ESS" - Alerta de frenagem de emergência
- Alerta sonoro e visual de não utilização dos cintos de segurança dianteiros e traseiros
- Ar-condicionado com filtro de poeira e pólen
- Banco do motorista com ajuste milimétrico de altura
- Banco traseiro com encosto rebatível
- Chave "canivete" com controle remoto
- Cintos de segurança dianteiros com regulagem de altura e pré-tensionador
- Controle eletrônico de estabilidade (ESC), controle de tração (ASR), bloqueio eletrônico do diferencial (EDS)
- Desembaçador, limpador e lavador do vidro traseiro
- HHC (Hill Hold Control) - Assistente para partida em subidas
- Direção elétrica
- Fixação de assento de criança com sistema ISOFIX® / Top tether
- Freios "ABS" com "EBD" - distribuição eletrônica de frenagem
- Para-choques dianteiro e traseiro na cor do veículo
- Para-sóis (espelho no lado do passageiro)
- Rodas de aço aro 15" com pneus 185/65 R15 e supercalotas
- Transmissão manual de 5 velocidades
- Travamento elétrico e remoto das portas, porta-malas e tampa de combustível
- Vidros elétricos dianteiros

Acabamento Interno

XK - Tecido

Cores

Sólidas:

A1A1 - Preto Ninja

B4B4 - Branco Cristal ✓

Metálicas:

2R2R - Cinza Platinum

7Z7Z - Prata Sirius

*Potência máxima: 100% Etanol

Pacotes	Opcionais	Obriga	Proíbe
P7D	Rádio Media Plus II <i>Radio Media Plus II</i> <i>Tomada USB tipo C</i> <i>Computador de bordo</i> <i>Volante multifuncional</i> <i>Alto-falantes (4)</i> <i>Antena de teto</i>	-	-
PSW	Pacote Coluna de direção ajustável <i>Coluna de direção com ajuste de altura e profundidade</i>	-	-

* Tabela temporária e provisória, sujeita a modificações diárias, para uso exclusivo e simples consulta por parte do profissional vendedor.

Diagrama MY'23

Novo Polo TSI - 116 cv *

Transmissão	Model Code	Emissão	Edição
Manual	BZ32K4	23.03.2023	X9G/7

Principais itens de série

Airbags dianteiros com desativação do passageiro (2) e laterais para os ocupantes dianteiros (2)

Alto-Falantes (4)

"ESS" - Alerta de frenagem de emergência

Alerta sonoro e visual de não utilização dos cintos de segurança dianteiros e traseiros

Antena no teto

Ar-condicionado com filtro de poeira e pólen

"HHC" (Hill Hold Control) - Assistente para partida em subidas

Banco do motorista com ajuste milimétrico de altura

Banco traseiro com encosto rebatível

Capas dos retrovisores e maçanetas na cor do veículo

Chave "canivete" com controle remoto

Rodas de segurança dianteiros com regulagem de altura e pré-tensionador

Computador de bordo

Controle eletrônico de estabilidade (ESC), controle de tração (ASR), bloqueio eletrônico do diferencial (EDS)

Desembaçador, limpador e lavador do vidro traseiro

Direção elétrica

Espelhos retrovisores externos eletricamente ajustáveis com luzes indicadoras de direção integradas e função tilt down no lado direito

Faróis de LED com luz de condução diurna de LED integrada

Fixação de assento de criança com sistema ISOFIX® / Top tether

Freios "ABS" com "EBD" - distribuição eletrônica de frenagem

Sistemas de controle da perda de pressão dos pneus

Luz de cortesia dianteira

Painel de instrumentos digital 8"

Para-choques dianteiro e traseiro na cor do veículo

Para-sóis com espelho

Rodas de liga-leve de 15" com pneus 185/65 R15

Sensores de estacionamento traseiros

Sistema de alarme com comando remoto (keyless)

Sistema de frenagem automática pós colisão "Post Collision Brake "

Sistema de som touchscreen "Composition Touch" com App-connect

Tomada USB tipo C

Transmissão manual de 5 velocidades

Travamento elétrico e remoto das portas, porta-malas e tampa de combustível

Vidros elétricos dianteiros e traseiros com função "one touch" nos dianteiros

Volante multifuncional

Acabamento Interno

WK - Tecido

Cores

Sólidas:

A1A1 - Preto Ninja

B4B4 - Branco Cristal

Metálicas:

2R2R - Cinza Platinum

7Z7Z - Prata Sirius

Especial:

6K6K - Vermelho Sunset

*Potência máxima: 100% Etanol

Pacotes	Opcionais	Obriga	Proíbe
P8I	Pacote técnico	-	-
PSW	Pacote Coluna de direção ajustável <i>Coluna de direção com ajuste de altura e profundidade</i>	-	-

* Tabela temporária e provisória, sujeita a modificações diárias, para uso exclusivo e simples consulta por parte do profissional vendedor.

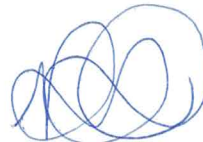

**Re: Urgente, Pregão Eletrônico n.º 16/2023.**

De: LICITACAO SERVOPA PARANAVAL

Para: pmbj@uol.com.br

Cópia:

Cópia oculta:

Assunto: Re: Urgente, Pregão Eletrônico n.º 16/2023.

Enviada em: 28/04/2023 | 10:48

Recebida em: 28/04/2023 | 10:48

ficha tsi.pdf 75.92 KB

ficha track.pdf 70.73 KB

bom dia
sim o veiculo ofertado no certame atende todas os requisitos do edital, porém tem algumas características que nao esta disponivel na ficha tecnica mas ja vem de série nos veículos, como 4 portas, vidros eletricos, travas eletricas nas 4 portas, conta giro no painel , alerta de cinto de segurança, 3 apoios de cabeça com regulagem de altura no banco traseiro, tanque de combustível de 52 litros, apliques nas na coluna centrais com aplique preto fosco, protetor de carter .
E tem tbm alguns acessórios que serão instalados na concessionária como insulfilme kit tapetes de borracha, estarei enviando tbm a ficha técnica mais completa dos veículos para fica assegurado que atendemos todos requisitos do edital
segue ficha tecnica
grato

Em sex., 28 de abr. de 2023 às 09:54, PMBJ - Prefeitura Municipal de Barra do Jacaré <pmbj@uol.com.br> escreveu:

Bom dia!

Referente ao Pregão Eletrônico n.º 16/2023. Na diligência da proposta atualizada e ficha técnica. Alguns pontos não foram encontrados, referente as especificações apresentas na proposta e ficha técnica em comparação ao Anexo I do Edital. Segue anexo o Lote do Anexo I do Edital com todas as descrições. Está grifado em azul os pontos divergentes ou que não constam na proposta e ficha técnica. Solicito que empresa analise e emita uma nota esclarecendo se atende ou não as descrições. Caso atenda, descreva todos os pontos solicitados no lote do Anexo I e declare que atende todas as especificações. Caso não atenda as especificações a mesma declare, que não atende e descreva quais pontos das especificações não atende.
Solicito que a empresa responda este e-mail mediante anexo da declaração até as 12:00 horas da data de hoje dia 28/04/2023.

Favor confirma o recebimento deste e-mail.

Atenciosamente,

Prefeitura Municipal de Barra do Jacaré - PR

Telefone: (43) 3537-1212

E-mail: pmbj@uol.com.br

Site: <http://www.barradojacare.pr.gov.br>

O conteúdo desta mensagem e seus anexos não representam necessariamente a opinião da empresa, não implicando em qualquer obrigação ou responsabilidade da mesma, salvo se assinada eletronicamente pelos seus representantes legais. O sigilo desta mensagem é protegido por lei. Se V.Sa. a recebeu por engano devesse eliminá-la e notificar por correio eletrônico, o remetente.



217

DESEMPENHO

Aceleração de 0 a 100 km/h: **13,4 s (E) / 13,8 s (G)**

Velocidade máxima: **169 km/h (E) / 166 km/h (G)**

MOTOR

Cilindrada: **999 cm³**

Potência líquida máxima: **84 cv (E) / 77 cv (G) - 6.450 rpm**

Torque líquido máximo: **10,3 (E) - 3000 rpm / 9,6 kgfm (G) - 4000 rpm**

FREIOS

Dianteiros: **Disco ventilado**

Traseiros: **Tambor**

PRINCIPAIS DIMENSÕES

Comprimento: **4.079 mm**

Distância entre eixos: **2.566 mm**

Largura: **1.751 mm**

Altura: **1.471 mm**

PESOS

Em ordem de marcha: **1.054 kg**

Carga útil máxima: **395 kg**

COMPARTIMENTO DE CARGA

Compartimento de carga: **300 l (VDA) / 365 l (Volume teórico máximo)**

DIREÇÃO

Direção: **Elétrica**

TRANSMISSÃO

Transmissão: **Manual de 5 velocidades**

RODAS E PNEUS

Pneus: **185/65 R15**

RESERVATÓRIO DE COMBUSTÍVEL

Reservatório de combustível: **52 litros**

NÚMERO MÁXIMO DE PASSAGEIROS

Número máximo de passageiros: **5**



218

DESEMPENHO

Aceleração de 0 a 100 km/h: **13,5 s (E) / 13,8 s (G)**

Velocidade máxima: **197 km/h (E) / 193 km/h (G)**

MOTOR

Cilindrada: **999 cm³**

Potência líquida máxima: **116 cv (E) / 109 cv (G) - 5.000 rpm**

Torque líquido máximo: **16,8 (E/G) - 1.750 - 4.500 rpm (E) / 1.750 - 4.250 rpm (G)**

FREIOS

Dianteiros: **Disco ventilado**

Traseiros: **Tambor**

PRINCIPAIS DIMENSÕES

Comprimento: **4.074 mm**

Distância entre eixos: **2.566 mm**

Largura: **1.751 mm**

Altura: **1.471 mm**

PESOS

Em ordem de marcha: **1.174 kg**

Carga útil máxima: **424 kg**

DIREÇÃO

Direção: **Elétrica**

TRANSMISSÃO

Transmissão: **Manual de 5 velocidades**

RODAS E PNEUS

Pneus: **185/65 R15**

RESERVATÓRIO DE COMBUSTÍVEL

Reservatório de combustível: **52 litros**

NÚMERO MÁXIMO DE PASSAGEIROS

Número máximo de passageiros: **5**

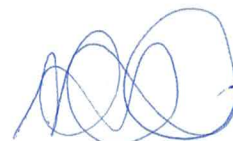

DOCUMENTOS DA EMPRESA:

Inscrição:34.301.255/0001-06

Razão Social:NOBRE COMERCIO DE VEICULOS E PECAS LTDA

Endereço:A V ANDROMEDA 227 LOJA QT 82 QT 83 / JARDIM SATELITE / SAO
JOSEDOS CAMPOS / SP / 12230-000



PROPOSTA AJUSTADA

À
PREFEITURA MUNICIPAL DE BARRA DO JACARÉ/PR

PREGÃO ELETRÔNICO N.º 16/2023
PROCESSO ADMINISTRATIVO N.º 34/2023

DADOS DA EMPRESA

Razão Social Nobre Comércio de Veículos e Peças LTDA	
Endereço Av Andrômeda, 227 – Loja QT 82/83	CNPJ 34.301.255/0001-06
Bairro Jardim Satélite	IE 125.065.310.113
CEP 12230-000	Telefone 11 4723 1330
Cidade/UF São José dos Campos/SP	
Banco Bradesco (237)	Ag 3374
C/C 592-4	Praça Mogi das Cruzes

DADOS DA REPRESENTANTE LEGAL

Nome Tânia Mara Crosariol	Dt. Nascimento 05/10/1963
Endereço Av. Itália, 1000	CPF 172.912.418-63
Complemento Ap 1202 – Torre Monet	RG 18.229.562-X
CEP 12030-212	Telefone 11 99105 4730
Cidade/UF Taubaté/SP	e-mail tania@grupofaberge.com
Cargo Procuradora para Vendas ao Governo	

Prezados (as) Senhores (as),

Apresentamos a V.S.ª, nossa proposta de preços para o fornecimento dos veículos abaixo descritos, nos termos do Edital e Anexos.

OBJETO				
Item	Qtd	Descrição	Valor Unitário	Valor Total
01	01	<p align="center">MARCA FIAT</p> <p align="center">MODELO STRADA FREEDOM 1.3 CABINE DUPLA</p> <p>VEÍCULO PICK-UP, CABINE DUPLA, NOVO, ZERO QUILOMETRO, ANO/MODELO 2023/2023, COR BRANCA, MOTOR DE 1.3 CILINDRADAS COM POTÊNCIA DE 107CV (E) E 98CV (G), AIRBAG DUPLO FRONTAL E LATERAL DE SERIE, ALERTA DE USO DE CINTO DE SEGURANÇA DO MOTORISTA E DO PASSAGEIRO DIANTEIRO, CINTOS DE SEGURANÇA DIANTEIROS COM REGULAGEM DE ALTURA NA COLUNA, CINTOS DE SEGURANÇA RETRÁTEIS DE 03 PONTOS E APOIOS DE CABEÇA COM REGULAGEM DE ALTURA PARA TODOS OS OCUPANTES, , SISTEMA ANTI-FURTO COM ACIONAMENTO NA CHAVE, VIDROS ELETRICOS E TRAVAS ELÉTRICAS, DIREÇÃO ELÉTRICA, RODAS DE AÇO ARO 15" POLEGADAS, CAPACIDADE DE CARGA DE 650 KG, PROTETOR DE CAÇAMBA , CAPOTA MARÍTIMA E DEMAIS ITENS EXIGIDOS POR LEI. O VEÍCULO SERÁ FORNECIDO DEVIDAMENTE EMPLACADO EM NOME DO MUNICÍPIO E ADESIVADO CONFORME PLOTAGEM OFICIAL DA SECRETARIA COMPETENTE.</p> <p align="center">DEMAIS CARACTERÍSTICAS E CONDIÇÕES CONFORME EDITAL E ANEXOS</p>	R\$ 106.900,00	R\$ 106.900,00
<p>VALOR TOTAL POR EXTENSO: CENTO E SEIS MIL E NOVECENTOS REAIS.</p>				

PRAZO DE VALIDADE DA PROPOSTA: 60 (sessenta) dias, contados a partir da data da sessão pública do Pregão.

PRAZO DE ENTREGA: 60 dias após a emissão e recebimento pela contratada da ordem de compra e empenho.

LOCAL DE ENTREGA: Secretaria Municipal de Saúde ou na Secretaria Municipal de Viação, Obras e Serviços Públicos, conforme solicitação do órgão demandante.

PAGAMENTO: 15 (quinze) dias após entrega do objeto acompanhado da nota fiscal.

222/12

FIAT

GARANTIA DO FABRICANTE DO VEÍCULO: 03 (três) anos, sobre defeitos de fabricação, incluindo mão de obra e peças, salvo se constatado uso indevido do veículo, que será praticada por qualquer Concessionária da Rede Fiat em todo Território Nacional.

No preço ofertado estão inclusas todas as despesas diretas, indiretas e encargos tributários, trabalhistas, de transporte e incidentes sobre o fornecimento, estando a CONTRATANTE, isenta de quaisquer outros pagamentos.

Declara, outrossim, que sob as penas da lei, por ser de seu conhecimento, se submete a todas as cláusulas e condições do Edital e Anexos relativos à licitação supra, bem como, às condições das Leis, Decretos e Normas que regem o presente certame, e demais regulamentações aplicáveis à espécie.

São José dos Campos, 2 de maio de 2023

TANIA MARA CROSARIOL:17291241863

Assinado de forma digital por TANIA MARA CROSARIOL:17291241863
Dados: 2023.05.02 14:01:49 -03'00'

Nobre Comércio de Veículos e Peças LTDA
CNPJ 34.301.255/0001-06
Tânia M Crosariol
Procuradora para Vendas ao Governo – Grupo Fabergè
CPF nº: 172.912.418-63
RG nº: 18.229.562-X
Telefone 11 4723 1330
Celular 11 99105 4730
tania@grupofaberge.com

Grupo Faberge – www.grupofaberge.com

Dep. Licitações (Home Office) - Av. Itália, 1000 - Ap 1202 - Torre Monet - Jd das Nações - Taubaté/SP - Tel 11 4723 1330

Nobre Comércio de Veículos e Peças LTDA - CNPJ 34.301.255/0001-06

Matriz São José dos Campos/SP | Administração Mogi das Cruzes/SP

3 de 3

223 8



PROPOSTA INICIAL

À
PREFEITURA MUNICIPAL DE BARRA DO JACARÉ/PR

PREGÃO ELETRÔNICO N.º 16/2023
PROCESSO ADMINISTRATIVO N.º 34/2023

DADOS DA EMPRESA

Razão Social Nobre Comércio de Veículos e Peças LTDA	
Endereço Av Andrômeda, 227 – Loja QT 82/83	CNPJ 34.301.255/0001-06
Bairro Jardim Satélite	IE 125.065.310.113
CEP 12230-000	Telefone 11 4723 1330
Cidade/UF São José dos Campos/SP	
Banco Bradesco (237)	Ag 3374
C/C 592-4	Praça Mogi das Cruzes

DADOS DA REPRESENTANTE LEGAL

Nome Tânia Mara Crosariol	Dt. Nascimento 05/10/1963
Endereço Av. Itália, 1000	CPF 172.912.418-63
Complemento Ap 1202 – Torre Monet	RG 18.229.562-X
CEP 12030-212	Telefone 11 99105 4730
Cidade/UF Taubaté/SP	e-mail tania@grupofaberge.com
Cargo Procuradora para Vendas ao Governo	

Prezados (as) Senhores (as),

Apresentamos a V.S.ª, nossa proposta de preços para o fornecimento dos veículos abaixo descritos, nos termos do Edital e Anexos.

Grupo Faberge – www.grupofaberge.com

Dep. Licitações (Home Office) - Av. Itália, 1000 - Ap 1202 - Torre Monet - Jd das Nações - Taubaté/SP - Tel 11 4723 1330

Nobre Comércio de Veículos e Peças LTDA - CNPJ 34.301.255/0001-06

Matriz São José dos Campos/SP | Administração Mogi das Cruzes/SP

OBJETO

Item	Qty	Descrição	Valor Unitário	Valor Total
01	01	<p align="center">MARCA FIAT</p> <p align="center">MODELO STRADA FREEDOM 1.3 CABINE DUPLA</p> <p>VEÍCULO PICK-UP, CABINE DUPLA, NOVO, ZERO QUILOMETRO, ANO/MODELO 2023/2023, COR BRANCA, MOTOR DE 1.3 CILINDRADAS COM POTÊNCIA DE 107CV (E) E 98CV (G), AIRBAG DUPLO FRONTAL E LATERAL DE SERIE, ALERTA DE USO DE CINTO DE SEGURANÇA DO MOTORISTA E DO PASSEGEIRO DIANTEIRO, CINTOS DE SEGURANÇA DIANTEIROS COM REGULAGEM DE ALTURA NA COLUNA, CINTOS DE SEGURANÇA RETRÁTEIS DE 03 PONTOS E APOIOS DE CABEÇA COM REGULAGEM DE ALTURA PARA TODOS OS OCUPANTES, , SISTEMA ANTI-FURTO COM ACIONAMENTO NA CHAVE, VIDROS ELETRICOS E TRAVAS ELÉTRICAS, DIREÇÃO ELÉTRICA, RODAS DE AÇO ARO 15" POLEGADAS, CAPACIDADE DE CARGA DE 650 KG, PROTETOR DE CAÇAMBA , CAPOTA MARÍTIMA E DEMAIS ITENS EXIGIDOS POR LEI. O VEÍCULO SERÁ FORNECIDO DEVIDAMENTE EMPLACADO EM NOME DO MUNICÍPIO E ADESIVADO CONFORME PLOTAGEM OFICIAL DA SECRETARIA COMPETENTE.</p> <p align="center">DEMAIS CARACTERÍSTICAS E CONDIÇÕES CONFORME EDITAL E ANEXOS</p>	R\$ 119.582,00	R\$ 119.582,00
<p>VALOR TOTAL POR EXTENSO: CENTO E DEZENOVE MIL E QUINHENTOS E OITENTA E DOIS REAIS.</p>				

PRAZO DE VALIDADE DA PROPOSTA: 60 (sessenta) dias, contados a partir da data da sessão pública do Pregão.

PRAZO DE ENTREGA: 60 dias após a emissão e recebimento pela contratada da ordem de compra e empenho.

LOCAL DE ENTREGA: Secretaria Municipal de Saúde ou na Secretaria Municipal de Viação, Obras e Serviços Públicos, conforme solicitação do órgão demandante.

PAGAMENTO: 15 (quinze) dias após entrega do objeto acompanhado da nota fiscal.

GARANTIA DO FABRICANTE DO VEÍCULO: 03 (três) anos, sobre defeitos de fabricação, incluindo mão de obra e peças, salvo se constatado uso indevido do veículo, que será praticada por qualquer Concessionária da Rede Fiat em todo Território Nacional.

No preço ofertado estão inclusas todas as despesas diretas, indiretas e encargos tributários, trabalhistas, de transporte e incidentes sobre o fornecimento, estando a CONTRATANTE, isenta de quaisquer outros pagamentos.

Declara, outrossim, que sob as penas da lei, por ser de seu conhecimento, se submete a todas as cláusulas e condições do Edital e Anexos relativos à licitação supra, bem como, às condições das Leis, Decretos e Normas que regem o presente certame, e demais regulamentações aplicáveis à espécie.

São José dos Campos, 25 de abril de 2023

TANIA MARA CROSARIOL:17291241863

Assinado de forma digital por TANIA MARA CROSARIOL:17291241863
Dados: 2023.04.25 03:23:46 -03'00'

Nobre Comércio de Veículos e Peças LTDA

CNPJ 34.301.255/0001-06

Tânia M Crosariol

Procuradora para Vendas ao Governo – Grupo Fabergè

CPF n°: 172.912.418-63

RG n°: 18.229.562-X

Telefone 11 4723 1330

Celular 11 99105 4730

tania@grupofaberge.com

STRADA FREEDOM CABINE DUPLA 1.3 8V FLEX 2023

MVS		DADOS TÉCNICOS			
Modelo:	281	Cilindrada total (cc):	1.332	Capacidade de carga (Kg):	650
Versão:	BPJ	Potência máxima (cv):	98,0 (G) / 107,0 (E) a 6.250 rpm	Comprimento do veículo (mm):	4.474
Série:	0	Torque máximo (kgf.m):	13,2 (G) / 13,7 (E) a 4.000 rpm	Entre-Eixos (mm):	2.737
Combustível:	Flex	Altura do veículo (mm):	1.606	Largura do veículo (mm):	1.732
MY:	2023	Capacidade da caçamba (litros):	844	Tanque de combustível (litros):	55
ITENS DE SÉRIE				CORES	VINC.REVESTIMENTO
.Air bag lateral		.Para-choque traseiro com estribos antiderrapantes		CORES METÁLICA	
.Airbag duplo (motorista e passageiro)		.Porta objetos nas portas		979 - CINZA SILVERSTONE	162
.Alça de segurança lado passageiro		.Porta-escadas		619 - PRATA BARI	162
.Alerta de uso do cinto de segurança passageiro		.Predisposição para Rádio		CORES SÓLIDA BÁSICA	
.Alertas de uso de cinto de segurança do motorista		.Preparação para Rádio (Cabearmento e Chicote)		806 - PRETO VULCANO	162
.Apoia-pé para o motorista		.Protetor de caçamba		CORES SÓLIDA	
.Apoios de cabeça com regulagem de altura		.Protetor de cárter		249 - BRANCO BANCHISA	162
.Apoios de cabeça traseiros com regulagem de altura		.Revestimento do vão de carga completo		978 - VERMELHO MONTECARLO	162
.Ar-condicionado		.Suspensão elevada		REVESTIMENTOS	VÍNCULOS c/ KITS
.Bancos em tecido cinza com Fiat Flag		.Suspensão traseira com eixo ômega e molas parabólicas longitudinais		162 - TECIDO CINZA	A9K
.Capota marítima		.Tampa da caçamba com nova tecnologia			
.Cintos de segurança retráteis de 3 pontos com regulagem de altura		.Tomada 12V			
.Computador de bordo		.Volante com regulagem de altura			
.Console central com porta-objetos e porta-copos		.4 Portas			
.Conta-giros		*Ajuste do banco do motorista			
.Controle eletrônico de estabilidade		*Alarme antifurto			
.E-locker - Controle de Tração Avançado (TC+)		*Calotas integrais			
.Espelho no para-sol lados motorista e passageiro		*Chave com telecomando			
.Follow me home		*Detalhes externos na cor do veículo			
.Freios ABS com EBD		*Direção elétrica			
.Gancho universal para fixação cadeira criança (Isofix)		*Motor 1.3 Firefly 107 cv			
		*Porta-luvas iluminado			
		*Predisposição para rádio + Alto Falantes + Antena			
.Ganchos para amarração de carga na caçamba		*Retrovisores externos elétricos			
.Grade de proteção no vidro traseiro		*Rodas de aço estampado 6.0 x 15" + Pneu 195/60 R15			
.Grade frontal na cor preta		*Sensor de monitoramento da pressão dos pneus			
.Hill Holder (sistema ativo freio com controle eletrônico que auxilia nas arrancadas do veículo em subida)		*Terceira luz de freio			
.Hodômetro digital (total e parcial)		*Tomada USB (Apenas Carregamento)			
.Indicador de combustível		*Travas elétricas			
.Indicador de troca de marcha		*Vidro traseiro térmico			
.Limpador e lavador do para-brisas		*Vidros elétricos dianteiros e traseiros			
.Luz de iluminação da caçamba		*Visor de 3,5" TFT			
.Luz de leitura					
.Luzes de posição diurnas					
.Moldura dos para-lamas					
ITENS OPCIONAIS		INCOMPATIBILIDADES	VÍNCULOS	CORES INCOMP.	REVEST. INCOMP.
88Y	PACK DESIGN TECH [508 - Sensor de Estacionamento Traseiro;Rodas		508		
210	PINTURA METALICA				
5CK	PINTURA SOLIDA				

TABELA TEMPORÁRIA E PROVISÓRIA, SUJEITA A MODIFICAÇÕES DIÁRIAS. PARA USO EXCLUSIVO E SIMPLES CONSULTA POR PARTE DO PROFISSIONAL VENDEDOR, NÃO GERANDO OBRIGAÇÕES DE VENDA PELOS VALORES MERAMENTE INDICATIVOS.

/// FIAT

///
FIAT STRADA
FREEDOM
CABINE DUPLA



Itens de Série

- Luz de leitura
- Vidro traseiro térmico
- Retrovisores externos elétricos
- Ar-condicionado
- Protetor de cárter
- Indicador de troca de marcha
- Indicador de combustível
- Sensor de pressão dos pneus
- Moldura dos para-lamas
- Tomada 12V
- Porta objetos nas portas
- Computador de bordo
- Cintos de segurança dianteiros retráteis de 3 pontos com regulagem de altura
- Protetor de caçamba
- Tomada USB (Apenas Carregamento)
- Porta-escadas
- Gancho universal para fixação cadeira criança (Isofix)
- Grade frontal na cor preta
- Volante com regulagem de altura
- Vidros elétricos dianteiros e traseiros
- Hill Holder (sistema ativo freio com controle eletrônico que auxilia nas arrancadas do veículo em subida)
- Capota marítima
- Travas elétricas
- Ganchos para amarração de carga na caçamba
- Predisposição para rádio + Alto Falantes + Antena
- Bancos em tecido cinza com Fiat Flag
- Visor de 3,5" TFT
- Calotas integrais
- Tampa da caçamba com nova tecnologia
- Motor 1.3 Firefly 107 cv
- Predisposição para Rádio
- Conta-giros
- Console central com porta-objetos e porta-copos
- Suspensão traseira com eixo ômega e molas parabólicas longitudinais
- Limpador e lavador do para-brisas
- Luz de iluminação da caçamba
- Espelho no para-sol lados motorista e passageiro
- Follow me home
- Direção elétrica
- Alça de segurança lado passageiro
- Suspensão elevada
- Para-choque traseiro com estribos antiderrapantes
- Luzes de posição diurnas
- Revestimento do vão de carga completo
- 4 Portas



- Air bag lateral
- Porta-luvas iluminado
- Chave com telecomando
- Airbag duplo (motorista e passageiro)
- Apoia-pé para o motorista
- Ajuste do banco do motorista
- Terceira luz de freio
- Apoios de cabeça dianteiros e traseiros com regulagem de altura
- Hodômetro digital (total e parcial)
- Rodas de aço 6.0 x 15" + Pneus 195/60 R15
- Controle eletrônico de estabilidade
- E-locker - Controle de Tração Avançado (TC+)
- Alarme antifurto
- Alertas de uso de cinto de segurança do motorista e passageiro dianteiro
- Grade de proteção no vidro traseiro
- Detalhes externos na cor do veículo
- Freios ABS com EBD

Dados Técnicos

Cilindrada total (cc)	1.332
Potência máxima (cv)	98,0 (G) / 107,0 (E) a 6.250 rpm
Torque máximo (kgf.m)	13,2 (G) / 13,7 (E) a 4.000 rpm
Altura do veículo (mm)	1.606
Capacidade de carga (Kg)	650
Capacidade de carga (litros)	844
Comprimento do veículo (mm)	4.474
Entre-Eixos (mm)	2.737
Largura do veículo (mm)	1.732
Tanque de combustível (litros)	55



para mais informações acesse www.fiat.com.br

229/23



**INSTRUMENTO PARTICULAR DE QUINTA ALTERAÇÃO E CONSOLIDAÇÃO DO
CONTRATO SOCIAL DA SOCIEDADE EMPRESÁRIA LIMITADA**

NOBRE COMÉRCIO DE VEÍCULOS E PEÇAS LTDA.

CNPJ 34.301.255/0001-06 - NIRE 35.235.585.881

ROBERTO LUIZ FABERGE, brasileiro, casado sob o regime de separação total de bens, empresário, portador da cédula de identidade RG nº 21.392.545 SSP/SP, inscrito no CPF sob nº 145.253.398-96, residente e domiciliado na Avenida Aurora Ariza Meloni, nº 431, apartamento 42, Vila Oliveira, Município de Mogi das Cruzes, Estado de São Paulo, CEP 08790-240, e

VILMA BIANCHI FABERGE, brasileira, casada pelo regime da comunhão de bens antes da Lei nº 6.515/77, empresária, portadora da cédula de identidade RG nº 3.702.105-9/SSP/SP, inscrita no CPF sob nº 406.162.748-15, residente e domiciliada na Avenida Aurora Ariza Meloni, nº 431, apartamento 51, Vila Oliveira, Município de Mogi das Cruzes, Estado de São Paulo, CEP 08790-240,

Únicos sócios da Sociedade Empresária Limitada que gira sob a denominação social **NOBRE COMÉRCIO DE VEÍCULOS E PEÇAS LTDA.**, inscrita no CNPJ sob o nº 34.301.255/0001-06, com contrato social registrado na Junta Comercial do Estado de São Paulo ("JUCESP") sob o nº 35.235.585.881, com sede na Avenida Andrômeda, nº 227, Lojas QT 82 e QT 83, Jardim Satélite, Município de São José dos Campos, Estado de São Paulo, CEP 12230-000,

Esta página é parte integrante e indissociável do Instrumento Particular de 5ª Alteração e Consolidação do Contrato Social da Sociedade **NOBRE COMÉRCIO DE VEÍCULOS E PEÇAS LTDA.**, firmado em 18 de outubro de 2021, não podendo ser utilizada separadamente.

10
CARTÓRIO
MUNICÍPIO DE MOGI DAS CRUZES
Valor Bruto
R\$ 4,34
18. APR. 2022

TABELADO DE NOTAS DE
MOGI DAS CRUZES
AUTENTICAÇÃO

Assinatura eletrônica com o código de autenticação

ADSON EZEQUIAS
REGISTRO DE EMPRESAS
A0599AE0618763

extraída nos
do que do
JORNAL DE NOTAS

Resolvem celebrar a presente **QUINTA ALTERAÇÃO E CONSOLIDAÇÃO DO CONTRATO SOCIAL DA SOCIEDADE EMPRESÁRIA LIMITADA NOBRE COMÉRCIO DE VEÍCULOS E PEÇAS LTDA.**, consoante as cláusulas e condições seguintes:

CLÁUSULA PRIMEIRA - DA ALTERAÇÃO DO OBJETO SOCIAL

Decidem os sócios alterar o objeto social para nele incluir o comércio atacadista de peças e acessórios novos para automóveis, passando, por conseguinte, a **CLÁUSULA TERCEIRA – DO OBJETO SOCIAL**, a ter a seguinte redação:

“CLÁUSULA TERCEIRA - DO OBJETO SOCIAL

A sociedade terá por Objeto Social:

- a) Comércio e Distribuição de Veículos Novos e Usados - CNAE 4511-1/01 e CNAE 4511-1/02;
- b) Comércio Varejista e Atacadista de Peças e Acessórios Novos para Automóveis - CNAE 4530-7/03;
- c) Intermediação de Veículos e Motocicletas - CNAE 7490-1/04;
- d) Locação de Automóveis e Utilitários sem Condutor - CNAE 7711-0/00;
- e) Comércio sob Consignação de Veículos Automotores - CNAE 4512-9/02;
- f) Serviços Combinados de Escritórios e Apoio Administrativo - CNAE 8211- 3/00;
- g) Serviços de Manutenção e Reparação Mecânica de Veículos Automotores - CNAE 4520-0/01;
- h) Serviços de Organização de Feiras, Congressos, Exposições e Festas - CNAE 8230-0/01

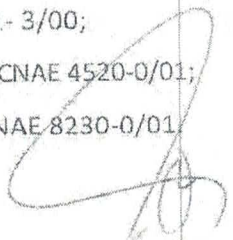

Esta página é parte integrante e indissociável do Instrumento Particular de 5ª Alteração e Consolidação do Contrato Social da Sociedade **NOBRE COMÉRCIO DE VEÍCULOS E PEÇAS LTDA.**, firmado em 18 de outubro de 2021, não podendo ser utilizada separadamente.

1º IPTU

CARTÓRIO NOBRE COMÉRCIO DE VEÍCULOS E PEÇAS LTDA.

Valor Depe: R\$ 4,34

Autentico a presença das notas

18 ABR. 2022

LABELIÃO DE NOTAS DE MOGI DAS CRUZES AUTENTICAÇÃO

Voluntário e obrigatório para a autenticação

112193

AUTENTICAÇÃO

AU0599AE0518754

epitográfica, extraída nes original do que dou fe

TRONCA, e

DA S



Parágrafo único. Os sócios declaram que explorarão atividade econômica empresarial organizada, sendo, portanto, uma sociedade empresária, nos termos do Art. 966 e 982 do Código Civil."



CLÁUSULA SEGUNDA -- DA CESSÃO DE QUOTAS

Deliberam os sócios que a cessão de quotas para outros sócios ou para terceiros dependerá da aprovação dos sócios que representem a maioria do capital social, alterando-se, por consequência, a CLÁUSULA NONA – DA CESSÃO DE QUOTAS e CLÁUSULA DÉCIMA SEGUNDA – DA RETIRADA DE SÓCIO QUOTISTA, que, integradas, passam a ter a seguinte redação:

"CLÁUSULA NONA – DAS QUOTAS E SUA CESSÃO

As quotas são indivisíveis e não poderão ser cedidas a outro sócio ou a terceiros sem a concordância dos sócios que representem a maioria do capital social, assegurado aos demais sócios, em igualdade de condições e preço, o direito de preferência para sua aquisição, se postas à venda, formalizando, se realizada a cessão delas, a pertinente alteração contratual.

Parágrafo primeiro. Na hipótese de um dos sócios desejar ceder a outro sócio ou a terceiros, total ou parcialmente, as quotas que possui na sociedade, ou ainda, retirar-se da sociedade, deverá notificar os demais sócios por escrito, com antecedência de 60 (sessenta) dias, indicando o preço e as respectivas condições.

1º Tabelião de Notas de Mogi das Cruzes
 AUTENTICAÇÃO
 18 ABR. 2022
 Autenticado a presente cópia retrográfica, extraída no original do que consta no Livro nº 4.34
 112193
 AUTENTICAÇÃO
 AU0599AE0518757



Parágrafo segundo. Se não houver autorização para a cessão das quotas e os sócios notificados não exercerem o direito de preferência no prazo de 30 (trinta) dias da data do recebimento da notificação, o sócio que manifestou o desejo de ceder suas quotas ou retirar-se da sociedade receberá os valores dessas quotas (haveres), que serão apurados e pagos nos termos da CLÁUSULA DÉCIMA e seus parágrafos.

Parágrafo terceiro. Será nula e de nenhum efeito a cessão ou transferência de quotas que infringir as disposições expressas neste instrumento."

CLÁUSULA TERCEIRA – DO FALECIMENTO, INCAPACIDADE, EXCLUSÃO, RETIRADA DE SÓCIO OU EXTINÇÃO DE SÓCIA PESSOA JURÍDICA

Alteram-se as disposições da CLÁUSULA DÉCIMA TERCEIRA – DO FALECIMENTO OU INTERDIÇÃO DE SÓCIO QUOTISTA, renumerada como CLÁUSULA DÉCIMA, para estabelecer novas disposições acerca da morte, incapacidade, exclusão, retirada de sócio ou extinção de sócia pessoa jurídica, a qual passa a ter a seguinte redação:

“CLÁUSULA DÉCIMA – DO FALECIMENTO DE SÓCIO, INCAPACIDADE, EXCLUSÃO, RETIRADA DE SÓCIO OU EXTINÇÃO DE SÓCIA PESSOA JURÍDICA

A sociedade não se dissolverá com a extinção, morte, incapacidade, exclusão ou retirada dos sócios quotistas, continuando com os sócios remanescentes e, se estes anuírem, com os sócios da sócia pessoa jurídica extinta, herdeiros e/ou sucessores do sócio falecido.

1º Tabelião de Notas de Mogi das Cruzes
 Autenticação
 18 ABR. 2022
 Valor: R\$ 4,34
 Autentica a presente cópia reprográfica, extraída nestes termos do original do que deu feição.

112193
 AUTENTICAÇÃO
 AU0599AE0618758

196 R. S. SAKURAI

Parágrafo primeiro. Não sendo possível a transferência das quotas ou cópias da cópia pessoa jurídica extinta ou aos herdeiros ou sucessores do sócio falecido, ou inexistindo interesse destes ou dos sócios remanescentes na transferência das quotas aos mesmos, os seus haveres serão apurados e liquidados com base na situação patrimonial da sociedade à data da resolução, verificada em balanço especialmente levantado para este fim, nos termos do art. 1.031 do Código Civil (Lei 10.406/2002), considerando o valor do ativo e do passivo na data da dissolução, afastada, no entanto, a aplicação do Fluxo de Caixa Descontado - FCD para a apuração dos haveres.

Parágrafo segundo. Deverão os sócios remanescentes comunicar os sócios da sócia pessoa jurídica extinta e aos herdeiros e/ou sucessores do sócio falecido se os aceitarão ou não na sociedade, determinando, na hipótese de não aceitação, a apuração e pagamento dos haveres, na forma prevista neste artigo (*caput* e parágrafo segundo adiante).

Parágrafo terceiro. Em qualquer hipótese, o pagamento dos haveres será efetuado em 72 (setenta e duas) parcelas mensais, iguais e sucessivas, atualizadas pelo IPCA/IBGE ou, em caso de sua extinção, pelo índice da inflação divulgado pelo Governo Federal, ou em número inferior de parcelas, se pactuado entre as partes, vencendo-se a primeira parcela 60 (sessenta) dias após a data do evento.

Parágrafo quarto. Fica sempre reservado à sociedade o direito de adquirir as quotas do sócio falecido, excluído, retirante ou que, por outro qualquer motivo, deixar de fazer parte da sociedade, desde que o faça com fundos disponíveis e sem ofensa ao capital social, aplicando-se, nesse caso, as disposições do *caput* e do parágrafo segundo deste artigo.

7^o RP
 CARTÓRIO
 Tabelião de Notas de
 MOC DAS CRUZES
 Valor pago
 R\$ 4,34
 Autenticação
 18 ABR 2022
 TABELÃO DE NOTAS DE
 MOC DAS CRUZES
 AUTENTICAÇÃO
 Valido conforme com
 o Art. 104 do Estatuto da
 OAB/2002

presente cópia reprográfica, extraída desta
 e conferida com o Original do que deu fe.
 JOSÉ S. S. SANTOS

112193
 AUTENTICAÇÃO
 AU0699AE0518755



Parágrafo quinto. Nos termos do art. 1.085 da Lei 10.406/2002, qualquer dos sócios poderá ser excluído da sociedade por justa causa, por decisão dos sócios que representem, no mínimo, ¾ (três quartos) do capital social, deliberada em reunião de sócios ou em assembleia, especialmente convocada para este fim, devendo o sócio acusado ser convocado em tempo hábil para permitir o seu comparecimento e o exercício do direito de defesa.

Parágrafo sexto. Deverá ser entendida como justa causa, sem prejuízo de outras hipóteses que possam ser cabíveis, o descumprimento de dever de sócio e/ou de administrador que seja estabelecido em lei ou neste instrumento, se o sócio também ocupar este cargo na sociedade, que coloque em risco a atividade da sociedade e/ou o seu patrimônio."

CLÁUSULA QUARTA – DAS DELIBERAÇÕES

Alteram-se as disposições concernentes às deliberações sociais, que ficam concentradas na **CLÁUSULA DÉCIMA PRIMEIRA** com a seguinte redação:

"CLÁUSULA DÉCIMA PRIMEIRA – DAS DELIBERAÇÕES SOCIAIS

As deliberações sociais serão tomadas em reuniões de sócios, presididas e secretariadas pelos sócios presentes, que lavrarão a ata da reunião, levada posteriormente a registro no órgão competente, ficando a sociedade dispensada da manutenção e lavratura de livro de atas.

Parágrafo primeiro. A convocação para a reunião de sócios dar-se-á por escrito, com obtenção individual de ciência, dispensando-se as formalidades da publicação do anúncio, conforme §2º do artigo 1.072 do Código Civil (Lei nº 10.406/2002).

1º RTP
 CARTÓRIO
 ROBERTSON DA SILVA PIRES
 Valor pago
 R\$ 4,34
 TABELÃO DE NOTAS DE
 MOGI DAS CROZES
 AUTENTICAÇÃO
 18 ABR. 2022
 Autentico a presente cópia reprográfica, extraída neste
 com o original do que dou fé
 ROBERTSON DA SILVA PIRES
 Valido somente com
 este documento

112193
 AUTENTICAÇÃO
 AU0599AE0518756

NOBRE

Parágrafo segundo. A reunião dos sócios instalar-se-á com a presença, em primeira convocação, de titulares de, no mínimo, ¾ (três quartos) do capital social e, em segunda convocação, com a presença de titulares que representem, no mínimo, mais da metade do capital social.

Parágrafo terceiro. Fica dispensada a reunião dos sócios quando estes decidirem por escrito sobre as matérias objeto da deliberação, nos termos do §3º do artigo 1.072 do Código Civil (Lei nº 10.406/2002).

Parágrafo quarto. A reunião dos sócios ocorrerá, ordinariamente, nos quatro primeiros meses depois de findo o exercício social, de acordo com o artigo 1.078 do Código Civil (Lei nº 10.406/2002) e, extraordinariamente, sempre que os interesses sociais exigirem o pronunciamento dos sócios, salvo se todos os sócios estiverem presentes e decidirem por escrito acerca da matéria em pauta.

Parágrafo quinto. Nas reuniões o sócio poderá ser representado por outro sócio ou por procurador devidamente constituído para este fim específico, respeitado o disposto no §1º do artigo 1.074 do Código Civil (Lei nº 10.406/2002).

Parágrafo sexto. Nos termos do art. 1.071 do Código Civil, além de outras matérias indicadas em lei ou no contrato, os sócios deliberarão em reuniões sobre as seguintes matérias, ressalvado o disposto no **parágrafo terceiro** da presente cláusula:

- I – a aprovação das contas da administração;
- II – a designação dos administradores, quando feita em ato separado,
- III – a destituição dos administradores;

Esta página é parte integrante e indissociável do Instrumento Particular de 5ª Alteração e Consolidação do Contrato Social da Sociedade NOBRE COMÉRCIO DE VEÍCULOS E PEÇAS LTDA., firmado em 18 de outubro de 2021, não podendo ser utilizada separadamente.

10 Rsp
 TABELÃO DE NOTAS DE MOGI DAS CRUZES
 AUTENTICAÇÃO
 18 ABR. 2022
 Cópia reprográfica, extraída nestas
 com o original do que dou fé
 MOGI DAS CRUZES, SANTOS

CARTÓRIO
 MOGI DAS CRUZES
 Valor pago
 R\$ 4,34
 Autenticado

112193
 AUTENTICAÇÃO
 AU0599AE0518746

Verificar sempre com
 o selo do cartório

- IV – o modo da remuneração dos administradores, quando não estabelecido no contrato;
- V – a modificação do contrato social;
- VI – a incorporação, a fusão e a dissolução da Sociedade, ou a cessação do estado de liquidação;
- VII – a nomeação e destituição dos liquidantes e o julgamento das suas contas;
- VIII – o pedido de recuperação judicial ou extrajudicial.

Parágrafo sétimo. As deliberações dos sócios serão tomadas, observados os quóruns mínimos a seguir:

- I – Pelos votos correspondentes a, no mínimo, $\frac{3}{4}$ (três quartos) do capital social, nos casos previstos nos incisos V e VI do parágrafo anterior;
- II – Pelos votos correspondentes a mais da metade do capital social, nos demais casos previstos neste contrato ou na lei.”

CLÁUSULA QUINTA - DA CONSOLIDAÇÃO DO CONTRATO SOCIAL

Diante da presente alteração, como forma de facilitar compreensão e apresentação dos atos societários da sociedade, resolvem os sócios consolidar o contrato social, renumerando as suas cláusulas, que passa a ter a seguinte redação, ficando implicitamente alteradas todas as disposições divergentes:

**CONSOLIDAÇÃO DO CONTRATO SOCIAL DA SOCIEDADE EMPRESÁRIA LIMITADA NOBRE
COMÉRCIO DE VEÍCULOS E PEÇAS LTDA.**

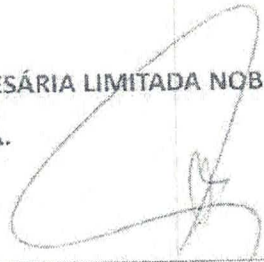

Esta página é parte integrante e indissociável do Instrumento Particular de 5ª Alteração e Consolidação do Contrato Social da Sociedade NOBRE COMÉRCIO DE VEÍCULOS E PEÇAS LTDA., firmado em 18 de outubro de 2021, não podendo ser utilizada separadamente.

1º TABELIAO DE NOTAS DE MOG DAS CRUZES
AUTENTICAÇÃO
18 ABR, 2022
Autentico a presente cópia reprográfica, extraída nestas notas a qual compare com o original do que dou fé
JOSE R. S. SANTOS



237

CLÁUSULA PRIMEIRA - DA DENOMINAÇÃO

A sociedade, constituída sob a forma de sociedade empresária limitada, adotará o nome empresarial de **NOBRE COMÉRCIO DE VEÍCULOS E PEÇAS LTDA.**, e se regerá em conformidade com a Lei nº 10.406/2002 ("Código Civil") e, em suas omissões, pela Lei nº 6.404/76 e posteriores alterações, nos termos do parágrafo único do artigo 1.053 do Código Civil e, ainda, pelas demais disposições legais aplicáveis.

CLÁUSULA SEGUNDA - SEDE E FORO

A sociedade terá sua sede social na:

MATRIZ: CNPJ nº 34.301.255/0001-00, registrada sob o NIRE 35.235.585.881: Avenida Andrômeda, nº 227- Lojas QT 82 e QT 83, Jardim Satélite, São José dos Campos - SP, CEP: 12230-000.

FILIAL: CNPJ nº 34.301.255/0002-97, registrada sob o NIRE 35.905.926.331: Avenida Cassiano Ricardo, nº 2.173, Jardim Alvorada, São José dos Campos - SP, CEP: 12240-540.

CLÁUSULA TERCEIRA - DO OBJETO SOCIAL

A sociedade terá por Objeto Social:

- a) **Comércio e Distribuição de Veículos Novos e Usados - CNAE 4511-1/01 e CNAE 4511-1/02;**

Esta página é parte integrante e indissociável do Instrumento Particular de 5ª Alteração e Consolidação do Contrato Social da Sociedade **NOBRE COMÉRCIO DE VEÍCULOS E PEÇAS LTDA.**, firmado em 18 de outubro de 2021, não podendo ser utilizada separadamente.

1º TABELEJO DE NOTAS DE MOEDAS CRUZES
AUTENTICAÇÃO
 Valor nominal: R\$ 4,34
 18 ABR. 2022

Cópia autenticada
 112193
AUTENTICAÇÃO
 AU0599AE0518750

é uma cópia reprográfica, extraída desta
 confere com o original do que dou fé
 PEURACIA INCRÉDULOS S. SANTOS

Válido somente com o Selo do Registrador

- b) Comércio Varejista e Atacadista de Peças e Acessórios Novos para Automóveis - CNAE 4530-7/03;
- c) Intermediação de Veículos e Motocicletas - CNAE 7490-1/04;
- d) Locação de Automóveis e Utilitários sem Condutor - CNAE 7711-0/00;
- e) Comércio sob Consignação de Veículos Automotores - CNAE 4512-9/02;
- f) Serviços Combinados de Escritórios e Apoio Administrativo - CNAE 8211-3/00;
- g) Serviços de Manutenção e Reparação Mecânica de Veículos Automotores - CNAE 4520-0/01;
- h) Serviços de Organização de Feiras, Congressos, Exposições e Festas - CNAE 8230-0/01.

Parágrafo único. Os sócios declaram que explorarão atividade econômica empresarial organizada, sendo, portanto, uma sociedade empresária, nos termos do Art. 966 e 982 do Código Civil.

CLÁUSULA QUARTA – DO PRAZO DE DURAÇÃO DA SOCIEDADE

A sociedade iniciou suas atividades em 28/06/2019 e terá prazo de duração indeterminado.

CLÁUSULA QUINTA – DO CAPITAL SOCIAL

O capital social da sociedade será de R\$ 1.245.000,00 (um milhão, duzentos e quarenta e cinco mil reais) representado por 1.245.000 (um milhão, duzentos e quarenta e cinco mil) quotas, no valor unitário de R\$ 1,00 (um real), totalmente integralizado em moeda nacional corrente, conforme adiante demonstrado:

70
 TABELÃO DE NOTAS DE
 MOEDAS CRUZES
 AUTENTICAÇÃO
 18 ABR. 2022
 Autentico a presente...
 112193
 AUTENTICAÇÃO
 AU0599AE0518751

239

SÓCIO	QUOTAS	VALOR
ROBERTO LUIZ FABERGE	1.244.999	R\$ 1.244.999,00
VILMA BIANCHI FABERGE	1	R\$ 1,00
TOTAL	1.245.000	R\$ 1.245.000,00

Parágrafo único. De acordo com o art. 1.052 do Código Civil 2002 (Lei 10.406/2002), a responsabilidade de cada sócio é restrita ao valor de suas quotas, mas ambos respondem solidariamente pela integralização do capital social.

CLÁUSULA SEXTA – DA ADMINISTRAÇÃO SOCIAL E DAS RESPONSABILIDADES

A administração da sociedade será exercida somente pelo sócio **ROBERTO LUIZ FABERGE**, como livremente convencionar e como melhor convier aos interesses da sociedade, sendo, portanto, responsável pelas atividades comerciais, administrativas e financeiras.

CLÁUSULA SÉTIMA - DA RETIRADA DE PRÓ-LABORE

Apenas o sócio **ROBERTO LUIZ FABERGE** terá direito a uma retirada mensal de valor a ser livremente fixado pelo mesmo, a título de Pró-Labore, importância essa que será levada à conta de "Despesas Operacionais" da sociedade.

CLÁUSULA OITAVA – DO USO DO NOME EMPRESARIAL

O uso do Nome Empresarial, representando a sociedade, em juízo ou fora dela, será apenas do sócio **ROBERTO LUIZ FABERGE**, podendo ele praticar todos os atos necessários à consecução dos objetivos da sociedade individualmente, ficando proibido seu uso para fins estranhos, como endosso de favor, cartas de fiança e outros documentos análogos, ficando individualmente responsável o sócio que porventura infringir esta proibição.

Página 11/18

Esta página é parte integrante e indissociável do Instrumento Particular de 5ª Alteração e Consolidação do Contrato Social da Sociedade **NOBRE COMÉRCIO DE VEÍCULOS E PEÇAS LTDA.**, firmado em 18 de outubro de 2021, não podendo ser utilizada separadamente.

7º 18/04/2022

CARTÃO DE AUTENTICAÇÃO

REPUBLICA DE NOTAS DE MOGI DAS CRUZES

18 ABR 2022

RS 4,94

le cópia reprográfica, extraída desta, interfere com o original do qual foi tirada esta cópia.

AUTENTICAÇÃO

AU0599AE0516748

2406

CLÁUSULA NONA – DAS QUOTAS E SUA CESSÃO

As quotas são indivisíveis e não poderão ser cedidas a outro sócio ou a terceiros sem a concordância dos sócios que representem a maioria do capital social, assegurado aos demais sócios, em igualdade de condições e preço, o direito de preferência para sua aquisição, se postas à venda, formalizando, se realizada a cessão delas, a pertinente alteração contratual.

Parágrafo primeiro. Na hipótese de um dos sócios desejar ceder a outro sócio ou a terceiros, total ou parcialmente, as quotas que possui na sociedade, ou ainda, retirar-se da sociedade, deverá notificar os demais sócios por escrito, com antecedência de 60 (sessenta) dias, indicando o preço e as respectivas condições.

Parágrafo segundo. Se não houver autorização para a cessão das quotas e os sócios notificados não exercerem o direito de preferência no prazo de 30 (trinta) dias da data do recebimento da notificação, o sócio que manifestou o desejo de ceder suas quotas ou retirar-se da sociedade receberá os valores dessas quotas (haveres), que serão apurados e pagos nos termos da **CLÁUSULA DÉCIMA e seus parágrafos.**

Parágrafo terceiro. Será nula e de nenhum efeito a cessão ou transferência de quotas que infringir as disposições expressas neste instrumento.

CLÁUSULA DÉCIMA – DO FALECIMENTO DE SÓCIO, INCAPACIDADE, EXCLUSÃO, RETIRADA DE SÓCIO OU EXTINÇÃO DE SÓCIA PESSOA JURÍDICA

Página 12/18

Esta página é parte integrante e indissociável do Instrumento Particular de 5ª Alteração e Consolidação do Contrato Social da Sociedade **NOBRE COMÉRCIO DE VEÍCULOS E PEÇAS LTDA.**, firmado em 18 de outubro de 2021, não podendo ser utilizada separadamente.



2211

NOBRE

A sociedade não se dissolverá com a extinção, morte, incapacidade, exclusão ou retirada dos sócios quotistas, continuando com os sócios remanescentes e, se estes anuírem, com os sócios da sócia pessoa jurídica extinta, herdeiros e/ou sucessores do sócio falecido.

Parágrafo primeiro. Não sendo possível a transferência das quotas aos sócios da sócia pessoa jurídica extinta ou aos herdeiros ou sucessores do sócio falecido, ou inexistindo interesse destes ou dos sócios remanescentes na transferência das quotas aos mesmos, os seus haveres serão apurados e liquidados com base na situação patrimonial da sociedade à data da resolução, verificada em balanço especialmente levantado para este fim, nos termos do art. 1.031 do Código Civil (Lei 10.406/2002), considerando o valor do ativo e do passivo na data da dissolução, afastada, no entanto, a aplicação do Fluxo de Caixa Descontado - FCD para a apuração dos haveres.

Parágrafo segundo. Deverão os sócios remanescentes comunicar os sócios da sócia pessoa jurídica extinta e aos herdeiros e/ou sucessores do sócio falecido se os aceitarão ou não na sociedade, determinando, na hipótese de não aceitação, a apuração e pagamento dos haveres, na forma prevista neste artigo (*caput* e parágrafo segundo adiante).

Parágrafo terceiro. Em qualquer hipótese, o pagamento dos haveres será efetuado em 72 (setenta e duas) parcelas mensais, iguais e sucessivas, atualizadas pelo IPCA/IBGE ou, em caso de sua extinção, pelo índice da inflação divulgado pelo Governo Federal, ou em número inferior de parcelas, se pactuado entre as partes, vencendo-se a primeira parcela 60 (sessenta) dias após a data do evento.

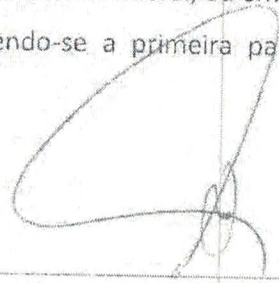

Esta página é parte integrante e indissociável do Instrumento Particular de 5ª Alteração e Consolidação do Contrato Social da Sociedade NOBRE COMÉRCIO DE VEÍCULOS E PEÇAS LTDA., firmado em 18 de outubro de 2021, não podendo ser utilizada separadamente.

1º Tabelião de Notas de Mogi das Cruzes
 Autenticação
 Valor pago R\$ 434
 18 ABR. 2022

Valida somente com o código QR

afica, extraído nestas
 inal do que deu fe.
 S. SANTOS
 22 E.O. 2014/22

AUTENTICAÇÃO
 AU0599AE0518739

242 R



Parágrafo quarto. Fica sempre reservado à sociedade o direito de adquirir as quotas do sócio falecido, excluído, retirante ou que, por outro qualquer motivo, deixai de fazer parte da sociedade, desde que o faça com fundos disponíveis e sem ofensa ao capital social, aplicando-se, nesse caso, as disposições do *caput* e do parágrafo segundo deste artigo.

Parágrafo quinto. Nos termos do art. 1.085 da Lei 10.406/2002, qualquer dos sócios poderá ser excluído da sociedade por justa causa, por decisão dos sócios que representem, no mínimo, ¾ (três quartos) do capital social, deliberada em reunião de sócios ou em assembleia, especialmente convocada para este fim, devendo o sócio acusado ser convocado em tempo hábil para permitir o seu comparecimento e o exercício do direito de defesa.

Parágrafo sexto. Deverá ser entendida como justa causa, sem prejuízo de outras hipóteses que possam ser cabíveis, o descumprimento de dever de sócio e/ou de administrador que seja estabelecido em lei ou neste instrumento, se o sócio também ocupar este cargo na sociedade, que coloque em risco a atividade da sociedade e/ou o seu patrimônio

CLÁUSULA DÉCIMA PRIMEIRA – DAS DELIBERAÇÕES SOCIAIS

As deliberações sociais serão tomadas em reuniões de sócios, presididas e secretariadas pelos sócios presentes, que lavrarão a ata da reunião, levada posteriormente a registro no órgão competente, ficando a sociedade dispensada da manutenção e lavratura de livro de atas.

Parágrafo primeiro. A convocação para a reunião de sócios dar-se-á por escrito, com obtenção individual de ciência, dispensando-se as formalidades da publicação do anúncio, conforme §2º do artigo 1.072 do Código Civil (Lei nº 10.406/2002).

Esta página é parte integrante e indissociável do Instrumento Particular de 5ª Alteração e Consolidação do Contrato Social da Sociedade **NOBRE COMÉRCIO DE VEÍCULOS E PEÇAS LTDA.**, firmado em 18 de outubro de 2021, não podendo ser utilizada separadamente.

10
 TABELÃO DE NOTAS DE
 LOGI DAS CRUZES
 AUTENTICAÇÃO
 18 ABR. 2022
 Autentico a preser
 nota:
 112190
 AUTENTICAÇÃO
 AU0599AE0518740
 ca, extraída nes
 do que dou re
 P. SANTOS
 S. SANTOS

Parágrafo segundo. A reunião dos sócios instalar-se-á com a presença, em primeira convocação, de titulares de, no mínimo ¼ (três quartos) do capital social e, em segunda convocação, com a presença de titulares que representem, no mínimo, mais da metade do capital social.

Parágrafo terceiro. Fica dispensada a reunião dos sócios quando estes decidirem por escrito sobre as matérias objeto da deliberação, nos termos do §3º do artigo 1.072 do Código Civil (Lei nº 10.406/2002).

Parágrafo quarto. A reunião dos sócios ocorrerá, ordinariamente, nos quatro primeiros meses depois de findo o exercício social, de acordo com o artigo 1.078 do Código Civil (Lei nº 10.406/2002) e, extraordinariamente, sempre que os interesses sociais exigirem o pronunciamento dos sócios, salvo se todos os sócios estiverem presentes e decidirem por escrito acerca da matéria em pauta.

Parágrafo quinto. Nas reuniões o sócio poderá ser representado por outro sócio ou por procurador devidamente constituído para este fim específico, respeitado o disposto no §1º do artigo 1.074 do Código Civil (Lei nº 10.406/2002).

Parágrafo sexto. Nos termos do art. 1.071 do Código Civil, além de outras matérias indicadas em lei ou no contrato, os sócios deliberarão em reuniões sobre as seguintes matérias, ressalvado o disposto no **parágrafo terceiro** da presente cláusula:

- I – a aprovação das contas da administração;
- II – a designação dos administradores, quando feita em ato separado;
- III – a destituição dos administradores;

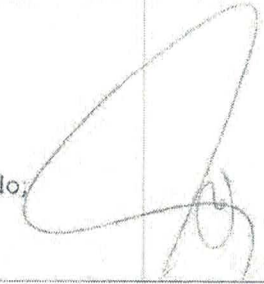

Esta página é parte integrante e indissociável do Instrumento Particular de 5ª Alteração e Consolidação do Contrato Social da Sociedade **NOBRE COMÉRCIO DE VEÍCULOS E PEÇAS LTDA.**, firmado em 18 de outubro de 2021, não podendo ser utilizada separadamente.

10^o TABELÃO DE NOTAS DE
CARTÓRIO
Mogi das Cruzes
AUTENTICAÇÃO
Valor pago
R\$ 4,34
18 ABR. 2022
Autentico a pre-
rãfica, extrada nestas
inal do que dou fé.
R.S. SANTOS
AUTENTICAÇÃO
AU0599AE0518743

244 18

- IV – o modo da remuneração dos administradores, quando não estabelecido no contrato;
- V – a modificação do contrato social;
- VI – a incorporação, a fusão e a dissolução da Sociedade, ou a cessação do estado de liquidação;
- VII – a nomeação e destituição dos liquidantes e o julgamento das suas contas;
- VIII – o pedido de recuperação judicial ou extrajudicial.

Parágrafo sétimo. As deliberações dos sócios serão tomadas, observados os quóruns mínimos a seguir:

- I – Pelos votos correspondentes a, no mínimo, $\frac{3}{4}$ (três quartos) do capital social, nos casos previstos nos incisos V e VI do parágrafo anterior;
- II – Pelos votos correspondentes a mais da metade do capital social, nos demais casos previstos neste contrato ou na lei.

CLÁUSULA DÉCIMA SEGUNDA – DO EXERCÍCIO SOCIAL, LUCROS E PERDAS

O exercício social coincidirá com o ano civil, sendo que em 31 de dezembro de cada ano, levantar-se-á o Balanço Patrimonial, de acordo com as normas contábeis e o disposto na legislação do Imposto de Renda. Os lucros ou prejuízos apurados poderão ser atribuídos aos sócios de forma desproporcional às suas efetivas participações na composição do capital social.

Parágrafo Primeiro. Poderá ocorrer distribuição de lucros em períodos inferiores a um ano, desde que amparados por Demonstração de Resultado aprovado pelos sócios que representem $\frac{3}{4}$ (três quartos) do capital social.

Página 16/18

Esta página é parte integrante e indissociável do Instrumento Particular de 5ª Alteração e Consolidação do Contrato Social da Sociedade **NOBRE COMÉRCIO DE VEÍCULOS E PEÇAS LTDA.**, firmado em 18 de outubro de 2021, não podendo ser utilizada separadamente.

10
 ATÓRIO
 TABELA DE NOTAS DE
 MOBI DAS CRUZES
 AUTENTICAÇÃO
 18 ABR 2022
 Válido somente com
 o selo de autenticação
 AUTENTICAÇÃO
 AU0599AE0518744

245

Parágrafo Segundo. Nos quatro meses seguintes ao término do exercício social, os sócios deliberarão sobre as contas e designarão administradores quando for o caso.

Parágrafo terceiro. A cada ano, referente ao lucro líquido, 5% (cinco por cento) será destinado à constituição de um Fundo de Reserva que será aplicado de acordo com a decisão dos sócios.

CLÁUSULA DÉCIMA TERCEIRA – DAS DISPOSIÇÕES GERAIS

O Administrador declara, sob as penas da Lei, que não está impedido de exercer a administração da sociedade, por lei especial, ou em virtude de condenação criminal, ou por se encontrar sob os efeitos dela, a pena que vede, ainda que temporariamente, o acesso a cargos públicos, ou por crime falimentar, de prevaricação, peita ou suborno, concussão, peculato, ou contra a economia popular, contra o sistema financeiro nacional, contra normas de defesas de concorrência, contra as relações de consumo, fé pública ou a propriedade.

CLÁUSULA DÉCIMA QUARTA – DO FORO

Fica eleito o Foro de São José dos Campos, Estado de São Paulo, para o exercício e cumprimento dos direitos e obrigações resultantes deste contrato,

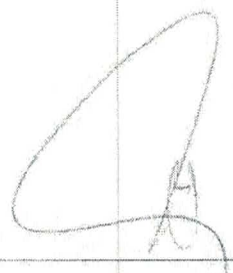

Esta página é parte integrante e indissociável do Instrumento Particular de 5ª Alteração e Consolidação do Contrato Social da Sociedade **NOBRE COMÉRCIO DE VEÍCULOS E PEÇAS LTDA**, firmado em 18 de outubro de 2021, não podendo ser utilizada separadamente.

1º R. TABELA DE NOTAS DE MOEDAS DAS CRUZES
 CARTEIRO DE NOTAS DE MOEDAS DAS CRUZES
 AUTENTICAÇÃO
 Valor Pago R\$ 4,34
 18 ABR. 2022
 Autentico n.º
 112193
 AUTENTICAÇÃO
 AU0599AE0518741
 grática, extraída nestas original do que dou f.º
 SE R. S. SANTOS
 VÁLIDA EM TODAS AS

JUCESP

E por estarem assim justos e contratados, e de pleno acordo com todas as cláusulas e condições lavradas neste instrumento particular, assinam em 03 vias.

Mogi das Cruzes, 18 de outubro de 2021.

SÓCIOS:

VILMA BIANCHI FABERGE

ROBERTO LUIZ FABERGE

TESTEMUNHAS:

1. 
Nome: João Carlos Faberge
RG: 278342 SP

2. 
Nome: PAULO TAKESSI ODE
RG: 17.968.558





PROCURAÇÃO

A empresa NOBRE COMÉRCIO DE VEÍCULOS E PEÇAS LTDA., Avenida Andromeda 277, Loja QT 82/83 – Jardim Satélite – São José dos Campos, Estado de São Paulo, inscrita no CNPJ sob nº 34.301.255/0001-06, por intermédio de seu diretor Sr. Roberto Luiz Faberge, portador da Carteira de Identidade nº 21.392.545, e inscrito no CPF/MF com o nº 145.253.398-96, através da presente procuração, nomeia e constitui seus bastantes procuradores, para agirem em conjunto ou separadamente, independente da ordem de nomeação, a Sra. Tânia Mara Crosariol, portadora da cédula de identidade RG nº 18.229.562-X e inscrita no CPF/MF sob nº 172.912.418-63, Wilson José de Oliveira, portador da cédula de identidade RG nº 7.417.839 e inscrito no CPF/MF com o nº 917.353.278-91 ambos residente na Avenida Itália, 1000 – Residencial Des Arts – Torre Monet - apto 1202 - Jardim das Nações – Taubaté – SP – CEP 12030-212 e Sra. Paula Crosariol Cesar Miné, portadora da cédula de identidade RG nº 34.687.583-3 e inscrita no CPF/MF sob nº 336.615.628-78 residente na Rua Madre Maria Sabina, 35 – Santa Luzia – Taubaté – SP – CEP 12010-530 aos quais confere poderes para o fim específico de representá-la mediante quaisquer processos de licitações públicas dentro do território nacional, concordar com todos os seus termos e condições, assistir abertura de propostas, fazer impugnações, reclamações, protestos, prestar cauções, levantá-las, receber as importâncias caucionadas ou depositadas, transigir, formular lances ou ofertas na etapa de lances; desistir de formular lances ou ofertas na etapa de lance; negociar a redução de preço, dar recibos e quitações, assinar contratos, podendo, ainda, perante quaisquer repartições públicas federais, estaduais, municipais, autarquias, Junta Comercial, Registro de Títulos e Documentos, Concessionários de Serviços Públicos, Correios e Telégrafos, Ministério do Trabalho e da Previdência Social e suas Delegacias, INSS, Órgãos de Classe, Sindicatos, Justiça do Trabalho, Registros Públicos, Delegacias Fiscais e do Imposto de Renda, Secretaria da Fazenda, inclusive na Polícia Federal e na Polícia Civil, em quaisquer de suas delegacias, e onde mais for preciso, podendo assinar, promover, requerer, retirar e apresentar quaisquer papéis e documentos que se tornem necessários, receber, pagar, dar e aceitar recibos e quitações, reclamar contra os indevidos, apresentar recursos e defesas em qualquer instância Administrativa, dando vistas e cientes, juntar e desentranhar documentos, requerer isenção de direitos, receber a restituição de importâncias e de direitos pagos indevidamente e dar quitação, podendo ainda, substabelecer em conjunto ou separadamente iguais poderes acima conferidos; enfim, praticar todos os demais atos indispensáveis ao fiel cumprimento do presente mandato. Esta procuração possui validade indeterminada.

Mogi das Cruzes, 16 de julho de 2021

Roberto Luiz Faberge
Diretor
RG. 21.392.545
CPF 145.253.398-96

1º Rp | 1º TABELIÃO DE NOTAS DE
MOGI DAS CRUZES
AUTENTICAÇÃO
Valor pago R\$ 3,95
29 JUL 2021
Autentico a presente copia original a mim apresentada por ADSON R. S. BONFIM e GEORG ALPEDRAGNA

1º TABELIONATO DE NOTAS E PROTESTO DE LETRAS E TITULOS
Tabela: VILMA BIANCHI FABERGE | Rua Princesa Isabel de Bragança, 180 - Centro - Mogi das Cruzes, SP - Tel.: (11) 4799-2220
Reconheço por semelhança as(s) firma(s) de ROBERTO LUIZ FABERGE (78) e out. té.
Em test. da verdade.
Mogi das Cruzes - SP, 29/07/2021
ADSON ROBERTO DE SIQUEIRA BASSIN - RG 10.40
Semelhança: 825/7485964850-4995230555057
** VALIDO SIMILANTE COM O SELLO DE AUTENTICIDADE **

1º Tabelião de Bragança
C10599A030222

248 10

REPÚBLICA FEDERATIVA DO BRASIL

8300-8

112193

AUTENTICAÇÃO

0599AD11231



06/160/2015

05.10.63

CARTEIRA DE IDENTIDADE

VALIDA EM TODO O TERRITÓRIO NACIONAL

18.229.562-X DATA DE EMISSÃO 24/MAI/2004

TANIA MARA CROSARIOL

JOSÉ SILVÉRIO CROSARIOL

E AMERICA BOLANHO CROSARIOL

TAUBATÉ -SP DATA DE NASCIMENTO 05/OUT/1963

TAUBATÉ SP

SEGUNDO SUBDISTRITO

CCALV. 89 / FLB. 165 / N. 002556

OP 172912418/63

ASSOCIAÇÃO DIRETORIA DE CROCIARIOL

FEIN Nº 119 DE 290693

TANIA MARA CROSARIOL MINÉ

05.10.63

Tania Mara Crosariol

NOTAS DE AUTENTICAÇÃO

06/160/2015

05.10.63

0599AD11231

112193

AUTENTICAÇÃO

05.10.63

Tania Mara Crosariol

249 10



REPÚBLICA FEDERATIVA DO BRASIL
CADASTRO NACIONAL DA PESSOA JURÍDICA

NÚMERO DE INSCRIÇÃO 34.301.255/0001-06 MATRIZ	COMPROVANTE DE INSCRIÇÃO E DE SITUAÇÃO CADASTRAL	DATA DE ABERTURA 23/07/2019
--	---	---------------------------------------

NOME EMPRESARIAL
NOBRE COMERCIO DE VEICULOS E PECAS LTDA

TÍTULO DO ESTABELECIMENTO (NOME DE FANTASIA) *****	PORTE DEMAIS
---	------------------------

CÓDIGO E DESCRIÇÃO DA ATIVIDADE ECONÔMICA PRINCIPAL
45.11-1-01 - Comércio a varejo de automóveis, camionetas e utilitários novos

CÓDIGO E DESCRIÇÃO DAS ATIVIDADES ECONÔMICAS SECUNDÁRIAS
45.11-1-02 - Comércio a varejo de automóveis, camionetas e utilitários usados
45.12-9-02 - Comércio sob consignação de veículos automotores
45.20-0-01 - Serviços de manutenção e reparação mecânica de veículos automotores
45.30-7-03 - Comércio a varejo de peças e acessórios novos para veículos automotores
74.90-1-04 - Atividades de intermediação e agenciamento de serviços e negócios em geral, exceto imobiliários
77.11-0-00 - Locação de automóveis sem condutor
82.11-3-00 - Serviços combinados de escritório e apoio administrativo
82.30-0-01 - Serviços de organização de feiras, congressos, exposições e festas

CÓDIGO E DESCRIÇÃO DA NATUREZA JURÍDICA
206-2 - Sociedade Empresária Limitada

LOGRADOURO AV ANDROMEDA	NÚMERO 227	COMPLEMENTO LOJA QT 82 LOJA QT 83
-----------------------------------	----------------------	---

CEP 12.230-000	BAIRRO/DISTRITO JARDIM SATELITE	MUNICÍPIO SÃO JOSE DOS CAMPOS	UF SP
--------------------------	---	---	-----------------

ENDEREÇO ELETRÔNICO CONTATO@LGCONTABILIDADE.COM.BR	TELEFONE (11) 4727-4949
--	-----------------------------------

ENTE FEDERATIVO RESPONSÁVEL (EFR)

SITUAÇÃO CADASTRAL ATIVA	DATA DA SITUAÇÃO CADASTRAL 23/07/2019
------------------------------------	---

MOTIVO DE SITUAÇÃO CADASTRAL

SITUAÇÃO ESPECIAL *****	DATA DA SITUAÇÃO ESPECIAL *****
----------------------------	------------------------------------

Aprovado pela Instrução Normativa RFB nº 1.863, de 27 de dezembro de 2018.

Emitido no dia **03/04/2023** às **16:04:52** (data e hora de Brasília).

Página: 1/1

Voltar

Imprimir



Certificado de Regularidade do FGTS - CRF

Inscrição: 34.301.255/0001-06
Razão Social: NOBRE COMERCIO DE VEICULOS E PECAS LTDA
Endereço: AV ANDROMEDA 227 LOJA QT 82 QT 83 / JARDIM SATELITE / SAO JOSE DOS CAMPOS / SP / 12230-000

A Caixa Econômica Federal, no uso da atribuição que lhe confere o Art. 7, da Lei 8.036, de 11 de maio de 1990, certifica que, nesta data, a empresa acima identificada encontra-se em situação regular perante o Fundo de Garantia do Tempo de Serviço - FGTS.

O presente Certificado não servirá de prova contra cobrança de quaisquer débitos referentes a contribuições e/ou encargos devidos, decorrentes das obrigações com o FGTS.

Validade: 15/04/2023 a 14/05/2023

Certificação Número: 2023041500482935215753

Informação obtida em 23/04/2023 20:53:47

A utilização deste Certificado para os fins previstos em Lei esta condicionada a verificação de autenticidade no site da Caixa:
www.caixa.gov.br



PODER JUDICIÁRIO
JUSTIÇA DO TRABALHO

CERTIDÃO NEGATIVA DE DÉBITOS TRABALHISTAS

Nome: NOBRE COMERCIO DE VEICULOS E PECAS LTDA (MATRIZ E FILIAIS)
CNPJ: 34.301.255/0001-06
Certidão n°: 13938543/2023
Expedição: 03/04/2023, às 16:00:02
Validade: 30/09/2023 - 180 (çento e oitenta) dias, contados da data de sua expedição.

Certifica-se que **NOBRE COMERCIO DE VEICULOS E PECAS LTDA (MATRIZ E FILIAIS)**, inscrito(a) no CNPJ sob o n° 34.301.255/0001-06, **NÃO CONSTA** como inadimplente no Banco Nacional de Devedores Trabalhistas. Certidão emitida com base nos arts. 642-A e 883-A da Consolidação das Leis do Trabalho, acrescentados pelas Leis ns.º 12.440/2011 e 13.467/2017, e no Ato 01/2022 da CGJT, de 21 de janeiro de 2022. Os dados constantes desta Certidão são de responsabilidade dos Tribunais do Trabalho.

No caso de pessoa jurídica, a Certidão atesta a empresa em relação a todos os seus estabelecimentos, agências ou filiais.

A aceitação desta certidão condiciona-se à verificação de sua autenticidade no portal do Tribunal Superior do Trabalho na Internet (<http://www.tst.jus.br>).

Certidão emitida gratuitamente.

INFORMAÇÃO IMPORTANTE

Do Banco Nacional de Devedores Trabalhistas constam os dados necessários à identificação das pessoas naturais e jurídicas inadimplentes perante a Justiça do Trabalho quanto às obrigações estabelecidas em sentença condenatória transitada em julgado ou em acordos judiciais trabalhistas, inclusive no concernente aos recolhimentos previdenciários, a honorários, a custas, a emolumentos ou a recolhimentos determinados em lei; ou decorrentes de execução de acordos firmados perante o Ministério Público do Trabalho, Comissão de Conciliação Prévia ou demais títulos que, por disposição legal, contiver força executiva.